

SAMSUNG

SERIES
5

UE40J5000A / UE48J5000A

LED ТЕЛЕВИЗОР

руководство пользователя



Благодарим за приобретение продукта компании.
Для получения более полного обслуживания
зарегистрируйте свое устройство по адресу
www.samsung.com/register

Модель _____ Серийный номер _____

Важные указания по безопасности

Предупреждение! Важные указания по безопасности

(Перед установкой устройства прочтите раздел, соответствующий имеющейся модели устройства Samsung.)

ВНИМАНИЕ!

ОПАСНОСТЬ ПОРАЖЕНИЯ ЭЛЕКТРИЧЕСКИМ ТОКОМ! НЕ ОТКРЫВАТЬ!

ВНИМАНИЕ! ВО ИЗБЕЖАНИЕ ПОРАЖЕНИЯ ЭЛЕКТРИЧЕСКИМ ТОКОМ НЕ ОТКРЫВАЙТЕ КРЫШКУ (ИЛИ ЗАДНЮЮ ПАНЕЛЬ) ИЗДЕЛИЯ. ВНУТРИ ИЗДЕЛИЯ ОТСУТСТВУЮТ ДЕТАЛИ, РЕМОНТ КОТОРЫХ МОЖЕТ ВЫПОЛНЯТЬ ПОЛЬЗОВАТЕЛЬ. ОБРАТИТЕСЬ К КВАЛИФИЦИРОВАННОМУ СПЕЦИАЛИСТУ.



Этот символ свидетельствует о том, что внутри изделия имеется высокое напряжение. Любой контакт с деталями внутри изделия представляет опасность.



Этот символ обозначает, что к устройству прилагается важный документ, касающийся основных операций и технического обслуживания.

- Щели и отверстия в корпусе, а также в задней и нижней части предназначены для обеспечения необходимой вентиляции. Чтобы обеспечить надежную работу данного аппарата, а также защитить его от перегрева, не перекрывайте эти щели и отверстия.
 - Не устанавливайте этот аппарат в изолированном пространстве, например, в книжном шкафу или во встроенной мебели, если не обеспечивается надлежащая вентиляция.
 - Не устанавливайте это устройство вблизи или поверх радиатора, нагревателя или в местах, подверженных воздействию прямых солнечных лучей.
 - Не устанавливайте на устройство сосуды с водой (вазы и т.д.), поскольку это может быть связано с риском возгорания или поражения электрическим током.
- В данном устройстве установлены батарейки. В вашей местности могут действовать предписания по надлежащей утилизации батареек с учетом экологических требований. Для получения информации по утилизации или переработке обратитесь в местные органы власти.
- Не допускайте перегрузки сетевых розеток, адаптеров и удлинительных шнуров, поскольку это может привести к возгоранию или поражению электрическим током.
- Кабели питания необходимо проложить таким образом, чтобы на них нельзя было случайно наступить или зажать предметами, помещенными на них или рядом с ними. Следует уделить особое внимание тем местам, в которых шнур соединяется с вилками, электрическими розетками или выходит из устройства.
- Для обеспечения защиты данного устройства от удара молнии или в период длительного хранения в отключенном состоянии отсоединяйте его от сетевой розетки, а также отсоединяйте кабельную систему. Это обеспечит защиту устройства от удара молнии и скачков напряжения в электросети.
- Прежде чем подсоединять кабель питания переменного тока к разъему адаптера переменного тока, убедитесь в том, что значение напряжения, указанное на адаптере постоянного тока, соответствует напряжению в местной электросети.
- Ни в коем случае не вставляйте металлические предметы в открытые части на данном устройстве. Несоблюдение данного указания может привести к поражению электрическим током.
- Во избежание поражения электрическим током не прикасайтесь к внутренним компонентам устройства. Вскрывать устройство разрешается только квалифицированному специалисту.
- Убедитесь, что шнур питания надежно зафиксирован в розетке. При отключении кабеля питания из электрической розетки тяните за вилку. Не прикасайтесь к кабелю питания мокрыми руками.
- Если устройство работает неправильно – в особенности, если появились необычные звуки или запах, немедленно отключите его от розетки и обратитесь к официальному дилеру или в сервисный центр.
- Обязательно отключайте кабель питания от электророзетки, когда телевизор длительное время не используется или Вы уезжаете из дома на продолжительное время (особенно если в это время дома остаются дети, пожилые люди или лица с ограниченными возможностями).
 - Накопившаяся пыль может привести к поражению электрическим током, утечке тока или возгоранию вследствие искрения, нагревания кабеля питания или нарушения изоляции на нем.
- При установке телевизора в сильно запыленных помещениях, а также в помещениях, подверженных резким колебаниям температуры, воздействию высокой влажности, химических веществ или в тех случаях, когда планируется круглосуточная эксплуатация устройства (например, в аэропортах, на железнодорожных вокзалах и т.д.), обязательно обратитесь в авторизованный сервисный центр. В противном случае возможно серьезное повреждение телевизора.
- Используйте только правильно заземленную вилку и розетку.
- Неправильное заземление может привести к поражению электрическим током или повреждению оборудования. (Только для оборудования класса 1.)
- Чтобы отключить устройство от электросети, необходимо извлечь вилку кабеля питания из розетки, соответственно, к ней должен быть обеспечен постоянный свободный доступ.
- Не позволяйте детям висеть на устройстве.
- Храните принадлежности (батарейки и т.д.) в недоступном для детей месте.
- Не устанавливайте устройство на неустойчивую поверхность, например, непрочную полку, наклонный пол или поверхность, подверженную вибрации.
- Не бросайте устройство и не подвергайте его ударам. При повреждении устройства отсоедините кабель питания и обратитесь в сервисный центр.
- Отсоедините кабель питания от электрической розетки и протрите устройство мягкой сухой тканью. Не используйте какие-либо химические вещества, такие как воск, бензол, спирт, растворители, инсектициды, освежители воздуха, смазочные или моющие вещества. Это может привести к повреждению устройства или стиранию надписей на устройстве.
- Не подвергайте устройство воздействию воды.
- Не бросайте батареи в огонь.
- Не допускайте короткого замыкания или нагревания батарей, не разбирайте их.
- При неправильной замене батареи существует опасность взрыва. Для замены используйте только аналогичные батареи.
- ПРЕДУПРЕЖДЕНИЕ. ВО ИЗБЕЖАНИЕ ВОЗГОРАНИЯ НИКОГДА НЕ РАСПОЛАГАЙТЕ СВЕЧИ ИЛИ ДРУГИЕ ИСТОЧНИКИ ОТКРЫТОГО ОГНЯ РЯДОМ С ДАННЫМ ИЗДЕЛИЕМ.**



Рисунки и иллюстрации в данном руководстве пользователя представлены только для справки. Они могут отличаться от реального внешнего вида устройства. Конструкция и характеристики изделия могут быть изменены без предварительного уведомления.

Важная гарантийная информация относительно формата просматриваемого изображения

1. Функции цифрового телевидения (DVB) доступны только в тех странах и регионах, где передаются цифровые наземные сигналы DVB-T (MPEG2 и MPEG4 AVC) или где имеется доступ к совместимой услуге кабельного телевидения DVB-C (MPEG2 и MPEG4 AAC). Узнайте у местного дилера о возможности приема сигнала DVB-T или DVB-C.
2. DVB-T – это стандарт цифрового наземного телевидения, принятый консорциумом европейских организаций DVB, а DVB-C – это стандарт цифрового кабельного телевидения. Однако некоторые дифференцированные функции, такие как EPG (Electric Programme Guide), VOD (Video on Demand) и другие, не входят в эту спецификацию. Поэтому в настоящее время они не работают.
3. Несмотря на то, что данный телевизор поддерживает последние стандарты DVB-T и DVB-C [с августа 2008 года], компания не гарантирует совместимость с последующими стандартами цифрового наземного телевидения DVB-T и цифрового кабельного вещания DVB-C.
4. В зависимости от того, в какой стране или регионе используется телевизор, некоторые поставщики услуг кабельного телевидения могут взимать отдельную плату за данную услугу. При этом пользователю необходимо будет принять условия предоставления услуги.
5. Некоторые функции цифрового ТВ могут быть недоступны в отдельных странах или регионах, кроме того, не все поставщики услуг кабельного телевидения могут обеспечить правильную работу DVB-C.
6. Для получения более подробной информации обратитесь в местный центр по обслуживанию клиентов Samsung.
 -  Качество приема телепрограмм может варьироваться в разных странах в зависимости от способа телевидения. Чтобы узнать, можно ли повысить качество приема с помощью настроек телевизора, обратитесь к местному официальному дилеру SAMSUNG или в Центр обслуживания клиентов Samsung.

Правильная утилизация данного устройства (Утилизация электрического и электронного оборудования)

(Действует во всех странах Европейского Союза и других странах Европы, принявших систему разделения отходов)



Подобная маркировка на изделии, принадлежностях или в руководстве к нему предупреждает, что по истечении срока службы изделие или электронные принадлежности для него (например, зарядное устройство, наушники, кабель USB) не следует выбрасывать вместе с другим бытовым мусором. Чтобы избежать вредного воздействия на окружающую среду или на здоровье человека от неконтролируемой утилизации отходов, следует отделять маркированные подобным образом изделия от другого мусора для соответствующей переработки и повторного использования в качестве сырья. За подробной информацией о месте и способе экологически безопасной утилизации бытовым потребителям следует обращаться к продавцу данного изделия или в органы местного самоуправления. Промышленным потребителям необходимо обратиться к поставщику, чтобы уточнить сроки и условия договора купли-продажи. Подобные изделия и электронные принадлежности не следует утилизировать вместе с другими производственными отходами.

Правильная утилизация аккумуляторов для этого продукта

(Для стран ЕС и других европейских стран, использующих отдельные системы возврата аккумуляторов)



Такая маркировка на аккумуляторе, руководстве или упаковке указывает на то, что аккумуляторы, используемые в данном продукте, не должны выбрасываться вместе с другими бытовыми отходами по окончании срока службы. Химические символы Hg, Cd или Pb означают то, что аккумулятор содержит ртуть, кадмий или свинец в количествах, превышающих контрольный уровень в Директиве ЕС 2006/66. Если аккумуляторы утилизированы неправильно, эти вещества могут нанести вред здоровью людей или окружающей среде. Для защиты природных ресурсов и с целью повторного использования ценных материалов, отделяйте аккумуляторы от остального мусора и сдавайте их на переработку через местную систему бесплатного обмена аккумуляторов.

Список функций

- **Media Play** : Возможность воспроизведения музыкальных файлов, изображений и фильмов, сохраненных на устройстве USB.
- **e-Manual** : Возможность чтения полного руководства на экране.

Принадлежности

- ✎ Убедитесь, что следующие принадлежности входят в комплект поставки телевизора. Если какой-либо элемент комплекта отсутствует, обратитесь к своему дилеру.
- ✎ Цвет и форма устройств могут различаться в зависимости от модели.
- ✎ Кабели, не входящие в комплект поставки, можно приобрести дополнительно.

ВНИМАНИЕ! ВСТАВЬТЕ НАДЕЖНО, ЧТОБЫ ИСКЛЮЧИТЬ ВЕРОЯТНОСТЬ ОТСОЕДИНЕНИЯ

- Пульт дистанционного управления и батареи (AAA x 2)
- Кабель питания
- нормативная информация / Гарантийный талон (предоставляется не во всех странах)
- Руководство пользователя



Адаптер для крепления на стену
(в зависимости от модели)

- ✎ Плата за обслуживание может взиматься в следующих случаях:
 - (a) Если Вы вызовете специалиста, и он не обнаружит неисправности устройства (это возможно, если Вы не знакомы с настоящим руководством).
 - (b) Если Вы передадите устройство в ремонтный центр, и его специалисты не обнаружат неисправности устройства (это возможно, если Вы не знакомы с настоящим руководством).
- ✎ Размер этой платы будет сообщен Вам перед тем, как сотрудник компании выедет на место.

Обзор пульта дистанционного управления

На кнопках пульта **Включение**, **Канал**, **Громкость** и **Ввод** имеются точки Брайля специально для слабовидящих людей.



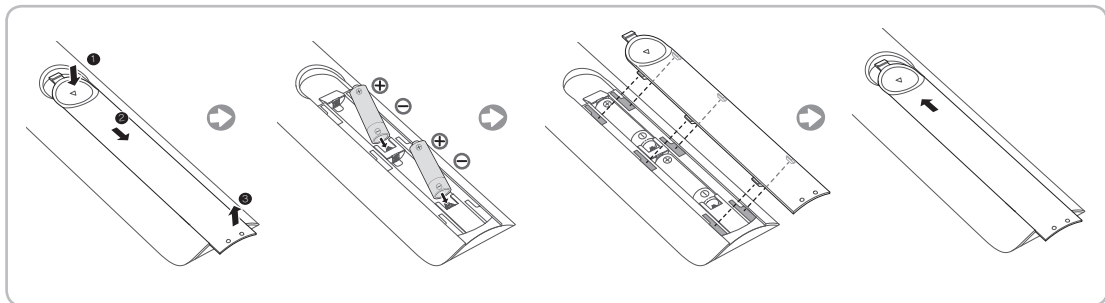

Названия кнопок выше могут отличаться от фактических названий.

Установка батарей (размер батарей: AAA)



Включение телевизора

Включите телевизор, нажав кнопку  на пульте дистанционного управления или на панели телевизора.

-  Цвет и форма изделия могут различаться в зависимости от модели.
-  Контроллер телевизора в нижней правой части телевизора позволяет управлять телевизором без пульта дистанционного управления.
-  С помощью контроллера ТВ можно выполнять только следующие операции: включать или выключать телевизор, переключать каналы, регулировать громкость и изменять источник входного сигнала.

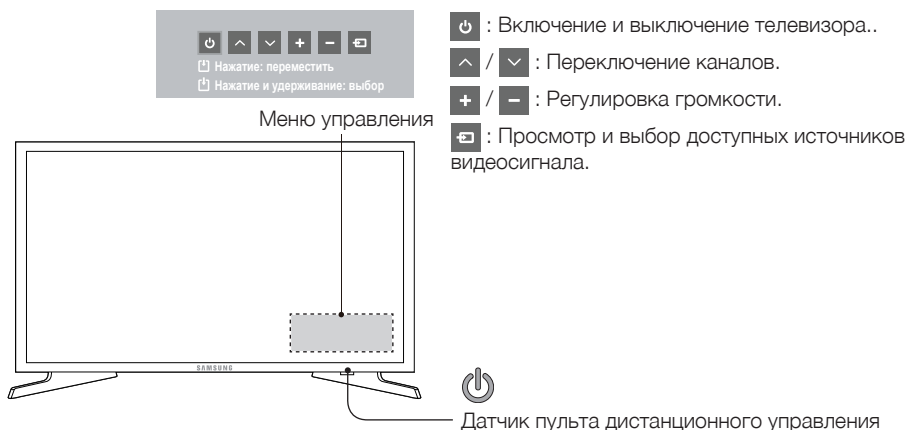

Режим ожидания

Не оставляйте телевизор в режиме ожидания надолго (например, уезжая в отпуск). Даже когда питание выключено, устройство потребляет небольшое количество электроэнергии. Рекомендуется отключать кабель питания от сети.

Исходная настройка

При первом включении телевизора на экране последовательно отображаются инструкции по настройке основных параметров. Нажмите кнопку **POWER** . **Настройка** доступна, только если для параметра "Источник" задано значение "ТВ".

-  Если перед началом установки подключить ко входу **HDMI IN 1(STB)** какое-либо устройство, то в качестве **Тип каналов** автоматически будет выбрано **ТВ-приставка**. Если вас не устраивает **ТВ-приставка**, выберите **Антенна**.

Сброс настроек данной функции

Выберите **Система - Настройка** (Исходная настройка). Введите 4-значный PIN-код. Пароль по умолчанию "0-0-0-0". Если потребуется изменить PIN-код, используйте функцию **Изменение PIN**.

Установку параметра **Настройка** (MENU → **Система**) следует повторить дома, даже если она уже была выполнена в магазине.

-  Если вы забыли PIN-код, в режиме ожидания нажмите кнопки пульта дистанционного управления в следующей последовательности, чтобы восстановить значение по умолчанию "0-0-0-0": **MUTE** → 8 → 2 → 4 → **POWER** (включение питания).

Смена источника входных сигналов

Источник

ТВ / HDMI 1 / HDMI2/DVI / AV / Компонент

(В зависимости от страны и модели)

Используется для выбора телевизора или других внешних источников ввода, подключенных к телевизору, например, DVD-проигрывателей, проигрывателей дисков Blu-ray, приемников кабельного или спутникового телевидения (телеприставок).

- ✎ Нажмите кнопку **SOURCE**. В отображающемся списке **Источник** подключенные источники входных сигналов будут выделены.
- ✎ Вход ПК (D-Sub) не поддерживается. Если необходимо подключить ПК к телевизору, вы можете подсоединить кабель HDMI-DVI к разъему **HDMI IN 2(DVI)** на телевизоре.
- ✎ Нажмите кнопку **TOOLS**.
 - **Редактир. назв.** (В зависимости от страны и модели)
Можно задать необходимое имя внешнего источника входных сигналов.
 - При подключении компьютера к порту **HDMI IN 2(DVI)** с помощью кабеля HDMI необходимо для телевизора выбрать режим **ПК** в разделе **Редактир. назв.**.
 - При подключении компьютера к порту **HDMI IN 2(DVI)** с помощью кабеля HDMI – DVI необходимо для телевизора выбрать режим **DVI PC** в разделе **Редактир. назв.**.
 - При подключении AV-устройств к порту **HDMI IN 2(DVI)** с помощью кабеля HDMI – DVI необходимо для телевизора выбрать режим **Устройства DVI** в разделе **Редактир. назв.**.
 - **Информация**
Просмотр подробной информации о подключенном внешнем устройстве.

Подключение к разъему COMMON INTERFACE (разъем для карты ТВ)

✎ В зависимости от страны и модели.

✎ Выключите телевизор для подсоединения или отсоединения карты CI.

Использование карты CI CARD или CI+ CARD

Для просмотра платных каналов необходимо установить карту "CI CARD" или "CI+ CARD".

- Если этого не сделать, отобразится сообщение "Недопустимый сигнал".
- Через 2-3 минуты после установки на экране отобразится информация о согласовании, содержащая номер телефона, идентификатор карты CI CARD или CI+ CARD, идентификатор хоста и другие сведения. Если появится сообщение об ошибке, обратитесь к поставщику услуг цифрового телевидения.
- После того, как настройка сведений о каналах будет закончена, на экране отобразится сообщение "Обновление завершено", означающее, что список каналов обновлен.

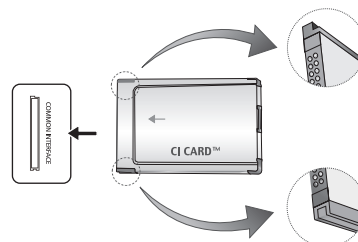

✎ Изображение может отличаться в зависимости от модели устройства.

ПРИМЕЧАНИЕ

- Карту "CI CARD" или "CI+ CARD" можно приобрести у местного поставщика услуг кабельного телевидения.
- Извлекайте карту "CI CARD" или "CI+ CARD", аккуратно придерживая ее, поскольку падение карты может привести к ее повреждению.
- Вставляйте карту "CI CARD" или "CI+ CARD" в направлении, указанном на ней.
- Расположение гнезда COMMON INTERFACE может отличаться в зависимости от модели устройства.
- В некоторых странах и регионах карты "CI CARD" или "CI+ CARD" не поддерживаются. Уточните это у официального дилера.
- При возникновении проблем обратитесь к поставщику услуги.
- Вставьте карту "CI CARD" или "CI+ CARD", поддерживающую текущие настройки антенны. В противном случае изображение на экране будет отсутствовать или будет искажено.

Просмотр e-Manual



Инструкции по функциям телевизора можно найти в **e-Manual** в Вашем телевизоре. Для его использования нажмите кнопку **E-MANUAL** на пульте дистанционного управления. Перемещая курсор с помощью кнопок вверх/вниз/вправо/влево, выделите категорию, затем выберите тему, а после нажмите кнопку **ENTER**. Отобразится необходимая страница **e-Manual**.

Категорию также можно выбрать с помощью меню:

MENU → Поддержка → e-Manual → ENTER

Чтобы вернуться в главное меню **e-Manual**, нажмите кнопку **E-MANUAL** на пульте дистанционного управления.

Элементы, отображаемые на экране

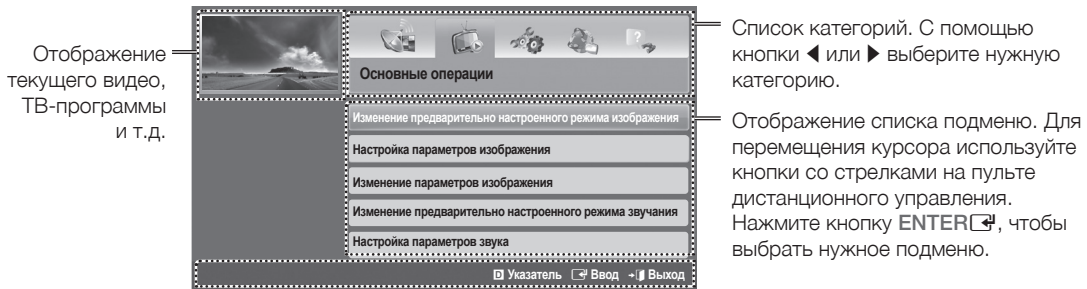

Функциональные кнопки:

- Указатель**: отображение экрана указателя.
 - Указатель доступен в зависимости от языка.
- Ввод**: выбор категории или подменю.
- Выход**: выход из электронного руководства e-Manual.



<Просмотр содержимого>

- Попроб.**: отображение экранного меню, соответствующего выбранной теме. Для возврата на экран руководства e-Manual нажмите кнопку **E-MANUAL**.
- Меню**: переход к начальному экрану электронного руководства e-Manual.
- Страница**: переход к предыдущей или следующей странице.
- Увеличенный**: увеличение экрана.
 - Нажмите кнопку (**Увеличенный**), чтобы увеличить изображение на экране. Для прокрутки содержимого на увеличенном экране используйте кнопку или . Для возврата к обычному размеру экрана нажмите кнопку **RETURN**.

Переход между экраном электронного руководства и соответствующими экранными меню



 Эта функция недоступна в некоторых меню.

 Функцию **Попроб.** использовать нельзя, если меню не активировано.

Способ 1	Способ 2
<ol style="list-style-type: none">1. Если необходимо вызвать меню, соответствующее какой-либо теме e-Manual, нажмите красную кнопку для выбора параметра Попроб.2. Для возврата на экран руководства e-Manual нажмите кнопку E-MANUAL.	<ol style="list-style-type: none">1. При отображении темы нажмите кнопку ENTER. Появится запрос: “Выполнить это действие?”. Выберите Да, затем нажмите кнопку ENTER. Откроется окно экранного меню.2. Для возврата на экран руководства e-Manual нажмите кнопку E-MANUAL.

Поиск темы на странице указателя

 Эта функция может не поддерживаться в зависимости от языка.

1. Если необходимо выполнить поиск по ключевому слову, нажмите синюю кнопку, чтобы открыть экран **Указатель**.
2. Нажмите кнопку **◀** или **▶**, чтобы выбрать необходимый порядок символов.
3. Нажмите кнопку **▲** или **▼**, чтобы выбрать необходимое ключевое слово, а затем нажмите кнопку **ENTER**.
4. Можно просмотреть соответствующий экран электронного руководства e-Manual.
 Чтобы закрыть экран **Указатель**, нажмите кнопку **RETURN**.

Функция телетекста

Информацию об использовании услуги телетекста можно найти на главной странице службы телетекста. Для правильного отображения информации телетекста необходимо обеспечить стабильность приема сигнала. Иначе информация может отображаться не полностью или некоторые страницы могут быть пропущены.

Переход по страницам телетекста можно выполнять с помощью цифровых кнопок на пульте дистанционного управления.

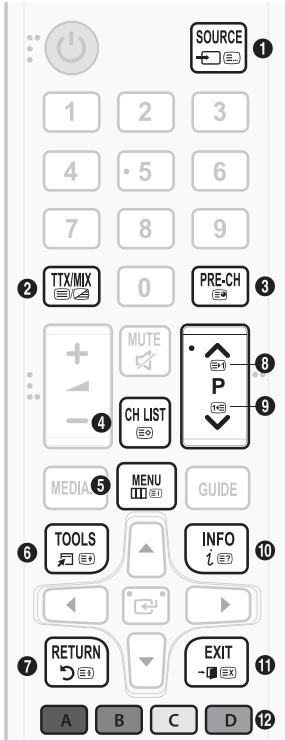

- 1 (режим): выбор режима телетекста (LIST/FLOF). Если нажать эту кнопку в режиме LIST, автоматически будет выбран режим сохранения списка. В этом режиме можно сохранять страницы телетекста в список с помощью кнопки (сохранить).
- 2 (включен/двойной/смешанный/выключен) включение режима телетекста на текущем канале. Нажмите кнопку дважды, чтобы наложить телетекст на изображение на телеэкране. Нажмите ее еще раз, чтобы выйти из телетекста.
- 3 (дополнительная страница): отображение доступной дополнительной страницы.
- 4 (сохранить): сохранение страниц телетекста.
- 5 (указатель): отображение страницы указателя (содержания) в любой момент во время просмотра телетекста.
- 6 (размер): отображение телетекста в верхней половине экрана. Размер телетекста увеличивается в два раза. Чтобы переместить текст в нижнюю часть экрана, нажмите кнопку еще раз. Для возврата к первоначальному размеру нажмите кнопку еще раз.
- 7 (удержание): сохранение на экране текущей страницы, если имеется несколько дополнительных страниц, переключающихся автоматически. Чтобы отменить, нажмите кнопку еще раз.
- 8 (страница вверх): отображение следующей страницы телетекста.
- 9 (страница вниз): отображение предыдущей страницы телетекста.
- 10 (открыть): отображение скрытого текста (например, ответов на вопросы викторины). Для отображения нормального экрана нажмите эту кнопку еще раз.
- 11 (отмена): уменьшение размера телетекста для его наложения на изображение на телеэкране.
- 12 Цветные кнопки (красная, зеленая, желтая, синяя): если телевещательная компания использует систему FASTEXT, то разные разделы страницы телетекста будут обозначены цветами, и их можно будет выбрать, нажимая цветные кнопки. Нажмите цветную кнопку, соответствующую выбранному разделу. Отобразится новая страница, обозначенная данным цветом. Элементы можно выбирать аналогичным образом. Чтобы отобразить предыдущую или следующую страницу, нажмите соответствующую цветную кнопку.

Информация на страницах телетекста делится на шесть категорий:

Часть	Содержание
A	Номер выбранной страницы.
B	Название канала вещания.
C	Номер текущей страницы или результаты поиска.
D	Дата и время.
E	Текст.
F	Информация о состоянии. Информация FASTEXT.

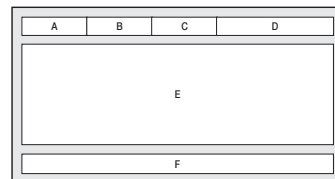

Поиск и устранение неисправностей

(В зависимости от страны и модели)

При возникновении сомнений относительно правильной работы телевизора, сначала просмотрите данный список возможных проблем и способов их устранения. Если ни один из перечисленных советов не поможет устранить неисправность, посетите веб-сайт www.samsung.com и выберите пункт "Поддержка" или обратитесь в центр обслуживания клиентов Samsung.

Проблемы	Способы устранения и пояснения
Качество изображения	Прежде всего, выберите параметр Тест изображения , чтобы убедиться в правильном отображении тестового изображения на экране телевизора. (перейдите к MENU - Поддержка - Самодиагностика - Тест изображения) Если тестовое изображение отображается правильно, причиной плохого качества изображения может быть источник или уровень сигнала.
Изображение на экране телевизора выглядит хуже, чем в магазине.	<ul style="list-style-type: none"> • Если используется аналоговый ресивер кабельной сети/видеоприставка, замените ее цифровой ТВ-приставкой. Чтобы получить качество изображения высокой четкости, используйте кабель HDMI кабели. • Абоненты кабельного/спутникового телевидения: попробуйте настроить каналы высокой четкости. • Соединение антенны: выполнив автонастройку, попробуйте просмотреть изображение, транслируемое станциями высокой четкости. • Многие каналы высокой четкости транслируют преобразованное содержимое, первоначально предназначенное для каналов стандартной четкости. • Установите для приставки кабельного ТВ/видеоприставки разрешение выходного видеосигнала, равное 1080i или 720p. • Убедитесь, что вы смотрите телевизор с соблюдением минимального расстояния, рекомендуемого с учетом размера экрана и четкости отображаемого сигнала.
Изображение искажено: крупнозернистость, мелкозернистость, точки, пикселизация.	<ul style="list-style-type: none"> • Сжатие видео может привести к искажению изображения, особенно при просмотре спортивных передач и фильмов. • Слабый или некачественный сигнал также может вызвать искажения изображения. Это не свидетельствует о неисправности телевизора. • Мобильные телефоны, работающие рядом с телевизором (на расстоянии до 1 м), могут вызвать помехи изображения на экранах аналоговых и цифровых телевизоров.
Плохая цветопередача или недостаточная яркость.	<ul style="list-style-type: none"> • Настройте параметры раздела Изображение в меню телевизора (перейдите к Реж. изображения / Цвет / Яркость / Четкость) • Настройте параметры раздела Экон. энергии в меню телевизора (перейдите к MENU - Система - Экономный режим - Экон. энергии) • Попробуйте сбросить настройки изображения, чтобы просмотреть настройки по умолчанию. (перейдите к MENU - Изображение - Сброс изображения)
Пунктирная линия вдоль кромки экрана.	<ul style="list-style-type: none"> • Если для размера изображения установлено значение По разм. экрана, измените его на 16:9. • Измените разрешение приставки кабельной сети/спутникового телевидения.

Проблемы	Способы устранения и пояснения
При переключении каналов изображение застывает, искажено или его отображение задерживается.	<ul style="list-style-type: none"> Если подключена приставка кабельной сети, выполните сброс параметров приставки. Отсоедините кабель питания переменного тока, подсоедините его снова и дождитесь окончания перезагрузки приставки. Это может занять до 20 минут. Установите для приставки кабельной сети разрешение выходного видеосигнала 1080i или 720p.
Качество звука	<p>Прежде всего, выберите Звуковой тест, чтобы убедиться в правильной работе аудиосистемы телевизора (перейдите к MENU - Поддержка - Самодиагностика - Звуковой тест)</p> <p>Если аудиосистема работает правильно, причиной плохого качества звука может быть источник или уровень сигнала.</p>
Звук не слышен или слышен очень тихо при установке максимальной громкости.	<ul style="list-style-type: none"> Проверьте уровень громкости, установленный на устройстве (приставке кабельной сети/ спутникового телевидения, проигрывателе дисков DVD или Blu-ray и т. д.), подключенном к телевизору.
Изображение хорошее, но звук отсутствует.	<ul style="list-style-type: none"> Установите для параметра Выбрать громкогов. значение Громкогов. ТВ в меню настройки параметров звука. При использовании внешнего устройства убедитесь, что аудиокабели устройства подсоединены к соответствующим входным разъемам телевизора. При использовании внешнего устройства проверьте параметр настройки аудиовыхода на этом устройстве (может потребоваться изменить параметр настройки аудиовыхода приставки кабельного ТВ на HDMI, если для ее подключения к телевизору используется разъем HDMI). Если используется кабель DVI-HDMI, необходим отдельный аудиокабель. Перезагрузите подключенное устройство, отсоединив и снова подсоединив его кабель питания.
Из динамиков раздается шум.	<ul style="list-style-type: none"> Проверьте кабельные соединения. Убедитесь, что видеокабель не подключен к звуковому входу. При подключении антенны или кабелей проверьте уровень сигнала. Низкий уровень сигнала может привести к искажению звука.
Отсутствие теле-/видеоизображения	
Телевизор не включается.	<ul style="list-style-type: none"> Проверьте надежность подключения кабеля питания переменного тока к сетевой розетке и телевизору. Проверьте исправность сетевой розетки. Попробуйте нажать кнопку  на телевизоре, чтобы исключить вероятность неисправности пульта дистанционного управления. Если телевизор включится, см. пункт "Пульт управления не работает" ниже.
Телевизор отключается автоматически.	<ul style="list-style-type: none"> Убедитесь, что для параметра Таймер сна установлено значение Выкл. в меню Время. Если телевизор подключен к компьютеру, проверьте настройки питания компьютера. Убедитесь, что кабель питания переменного тока надежно подключен к сетевой розетке и телевизору. Режим ожидания: телевизор будет выключен при помощи этой функции, если в течение определенного промежутка времени отсутствовал сигнал. Автовыключение: телевизор будет выключен при помощи этой функции, если за последние четыре часа пользователь не нажимал никаких кнопок.

Проблемы	Способы устранения и пояснения
Отсутствует изображение/видео.	<ul style="list-style-type: none"> • Проверьте подключения кабелей (отсоедините и подсоедините все кабели, подключенные к телевизору и внешним устройствам). • Соедините видеовыходы внешнего устройства (приставки кабельной сети/видеоприставки, проигрывателя DVD или Blu-ray и т. д.) с соответствующими входными разъемами телевизора. Например, если на внешнем устройстве используется выход HDMI, его следует подключить ко входу HDMI на телевизоре. • Убедитесь, что подсоединенные устройства включены. • Выберите соответствующий источник сигнала на телевизоре, нажав кнопку SOURCE на пульте дистанционного управления. • Перезагрузите подключенное устройство, отсоединив и снова подсоединив его кабель питания.
Подключение антенны (антенна/кабель)	
Телевизор принимает не все каналы.	<ul style="list-style-type: none"> • Убедитесь в надежном подключении кабеля антенны. • Попробуйте использовать параметр Настройка (исходная настройка), чтобы добавить доступные для приема каналы в список каналов. Перейдите к MENU - Система - Настройка (исходная настройка) и подождите, пока завершится сохранение всех доступных для приема каналов. • Убедитесь, что антенна установлена правильно.
Изображение искажено: крупнозернистость, мелкозернистость, точки, пикселизация	<ul style="list-style-type: none"> • Сжатие видео может привести к искажению изображения, особенно в случае просмотра спортивных передач и фильмов. • Низкий уровень сигнала может привести к искажению изображения. Это не свидетельствует о неисправности телевизора.
Другое	
Изображение отображается не во весь экран.	<ul style="list-style-type: none"> • При отображении преобразованного содержимого стандартной четкости (4:3), транслируемого каналами высокой четкости, по обеим сторонам экрана видны черные полосы. • Черные полосы в верхней и нижней части экрана будут отображаться при просмотре фильмов, имеющих коэффициент соотношения, отличный от коэффициента вашего телевизора. • Для отображения во весь экран настройте размер изображения на внешнем устройстве или телевизоре.
Пульт дистанционного управления не работает.	<ul style="list-style-type: none"> • Замените батареи в пульте дистанционного управления и проверьте их полярность (+/-). • Почистите окно передачи сигнала датчика, расположенное на пульте дистанционного управления. • Попробуйте направить пульт дистанционного управления непосредственно на телевизор с расстояния 1,5–1,8 м.
Не удается включить или выключить телевизор или отрегулировать громкость с помощью пульта дистанционного управления приставки кабельного ТВ или видеоприставки.	<ul style="list-style-type: none"> • Запрограммируйте пульт дистанционного управления приставки кабельного ТВ/видеоприставки, чтобы использовать его для управления телевизором. Код телевизора SAMSUNG указан в руководстве для приставки кабельного ТВ или видеоприставки.
Появится сообщение " Режим не поддерживается ".	<ul style="list-style-type: none"> • Проверьте поддерживаемое разрешение телевизора и настройте соответствующим образом разрешение выходного сигнала внешнего устройства.
От телевизора исходит запах пластмассы.	<ul style="list-style-type: none"> • Это нормальное явление; со временем запах исчезнет.
Параметр телевизора Информ. о сигнале недоступен в меню Самодиагностика .	<ul style="list-style-type: none"> • Эта функция доступна только для цифровых каналов при подключенной антенне, высокочастотном или коаксиальном соединении.
Телевизор наклонен вправо или влево.	<ul style="list-style-type: none"> • Снимите телевизор с подставки и снова установите его.

Проблемы	Способы устранения и пояснения
Трудно собрать подставку.	<ul style="list-style-type: none"> Положите телевизор на плоскую поверхность. Если не удастся выкрутить из телевизора винты, воспользуйтесь намагниченной отверткой.
Меню Трансляция отображается серым цветом (недоступно).	<ul style="list-style-type: none"> Меню Трансляция становится доступным только при выборе источника сигнала для телевизора.
Настройки сбрасываются через 5 минут или каждый раз после выключения телевизора.	<ul style="list-style-type: none"> Если телевизор работает в режиме Демонстрация, настройки звука и изображения будут сбрасываться каждые 5 минут. Для замены параметров режима Демонстрация на Домашний нажмите кнопку SOURCE, чтобы выбрать режим TV, и перейдите к MENU → Поддержка → Режим использ..
Часто прерывается звуковой сигнал или видеосигнал.	<ul style="list-style-type: none"> Проверьте подключения кабелей и при необходимости отсоедините и снова подключите их. Причиной потери звукового или видеосигнала могут быть слишком жесткие или толстые кабели. Следует использовать достаточно гибкие кабели, рассчитанные на длительное использование. При настенном монтаже телевизора рекомендуется использовать кабели с разъемами под углом 90 градусов.
Если посмотреть на рамку вокруг экрана телевизора с близкого расстояния, видны мелкие частицы.	<ul style="list-style-type: none"> Это является особенностью конструкции изделия и не свидетельствует о его неисправности.
Меню PIP недоступно.	<ul style="list-style-type: none"> PIP – эта функция доступна только при сигнале, передаваемом через разъем HDMI или компонентный разъем.
Телевизор был выключен 45 минут назад, а затем он снова включился.	<ul style="list-style-type: none"> Это нормальное явление. Телевизор сам управляет функцией OTA (беспроводная передача), чтобы выполнить обновление микропрограммного обеспечения, загруженного во время просмотра.
Появляется сообщение " Сигнал закодирован или слаб " или " Слабый сигнал или нет сигнала ".	<ul style="list-style-type: none"> При использовании модуля CAM с картой CI/CI+, убедитесь, что он вставлен в гнездо стандартного интерфейса. Если проблема не устранена, извлеките модуль CAM с картой из телевизора и снова вставьте в гнездо.
Нежелательные повторы изображения/звука.	<ul style="list-style-type: none"> Проверьте и измените сигнал/источник.
Между резиновыми прокладками подставки и поверхностью некоторых предметов мебели может возникнуть реакция.	<ul style="list-style-type: none"> Чтобы этого не произошло, используйте войлочные прокладки, чтобы поверхность подставки телевизора не соприкасалась с поверхностью мебели.
Появляется сообщение " Этот файл может не воспроизводиться ".	<ul style="list-style-type: none"> Это может произойти при воспроизведении содержимого с высокой скоростью передачи. При воспроизведении содержимого возможны некоторые проблемы.

✎ Для поддержания оптимальных эксплуатационных характеристик телевизора следует обновлять прошивку (с веб-сайта www.samsung.com →) с помощью устройства USB.

✎ TFT-дисплей со светодиодной подсветкой состоит из множества субпикселей, и его изготовление требует применения наиболее совершенных технологий. Однако на экране может быть несколько темных или светлых пикселей. Эти отдельные пиксели не влияют на качество работы изделия.

Рекомендация – только для стран ЕС



- Настоящим компания Samsung Electronics заявляет, что данный светодиодный телевизор удовлетворяет основным требованиям и другим положениям директивы 1999/5/EC.
- Данное оборудование можно использовать во всех странах ЕС.
- Официальное заявление о соответствии можно найти по адресу: <http://www.samsung.com>, выбрав "Поддержка" > "Найти", "Поддержка продукции" и введя название модели.

Установка настенного крепления

Установку других креплений на стену следует производить в соответствии со следующими инструкциями:

С помощью деталей для настенного крепления (продаются отдельно) можно крепить телевизор на стене. Дополнительные сведения о настенной установке см. в инструкциях, прилагаемых к деталям настенного монтажа. Для получения помощи при установке настенного кронштейна обратитесь к специалисту технической поддержки. Не рекомендуется выполнять установку самостоятельно.

Samsung Electronics не несет ответственности за любые повреждения изделия или травмы, возникшие в случае самостоятельной установки телевизора покупателем.

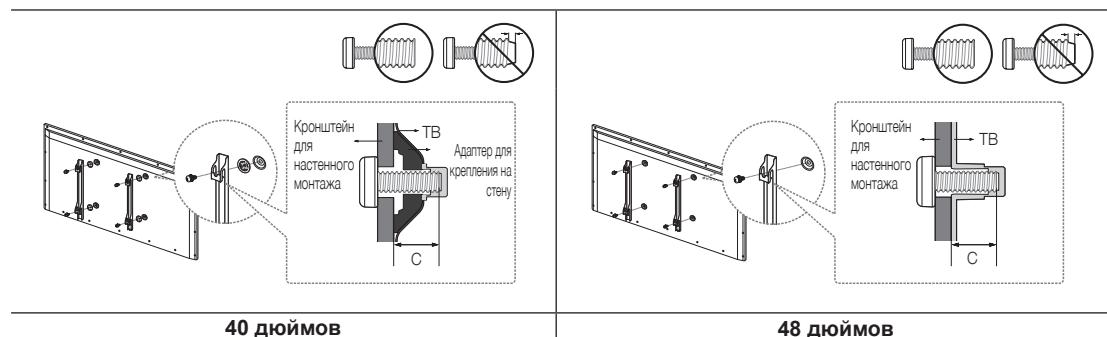

Перед установкой комплекта другого производителя для крепления на стену установите адаптер для крепления на стену, поставляемый отдельно с телевизором. (только модель с экраном 40 дюймов)

Характеристики набора для настенного монтажа (VESA)

- Набор для настенного монтажа не входит в комплект, а продается отдельно.
- Устанавливайте настенное крепление на сплошную стену, перпендикулярную полу. Если предполагается установка на другие виды перегородок, обратитесь за советом к ближайшему дилеру. При установке на потолке или наклонной стене устройство может упасть и стать причиной травмы.

ПРИМЕЧАНИЕ

- В приведенной ниже таблице представлены стандартные размеры наборов для настенного монтажа.
- В комплект поставки набора для настенного монтажа входит подробное руководство по установке и все необходимые для сборки детали.
- Для монтажа можно использовать только винты, соответствующие стандарту VESA.
- Не используйте винты длиннее стандартного размера, поскольку это может привести к повреждению внутренних элементов телевизора.
- Длина винтов для настенных креплений, не соответствующих требованиям стандарта VESA, может отличаться и зависит от их технических характеристик.
- Не затягивайте винты слишком сильно, поскольку это может привести к повреждению изделия или быть причиной его падения, что может повлечь за собой получение травмы. Компания Samsung не несет ответственности за подобные несчастные случаи.
- Компания Samsung не несет ответственности за повреждение устройства или получение травм при использовании настенного крепления, не соответствующего стандартам VESA или не предназначенного для этих целей, а также в случае несоблюдения инструкций по установке устройства.
- При монтаже данного телевизора не допускайте наклона более 15 градусов.

Диагональ (дюймы)	Характеристики VESA (A * B)	Стандартный винт	Количество
40~48	200 X 200	M8	4

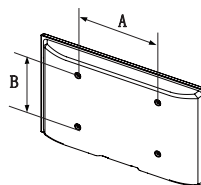

 Не выполняйте установку набора для настенного монтажа при включенном телевизоре. Это может привести к поражению электрическим током.

Крепление телевизора на стене



Внимание! Нельзя тянуть, толкать телевизор или забираться на него, поскольку телевизор может упасть. Следите за тем, чтобы дети не висели на телевизоре и не раскачивали его. Телевизор может опрокинуться и нанести серьезные и даже смертельные травмы. Соблюдайте все меры предосторожности, описанные в прилагаемой к телевизору брошюре по безопасности. Для дополнительной устойчивости и безопасности приобретите и установите приспособление против скольжения (см. ниже).

Предотвращение падения телевизора

1. Вставьте винты в зажимы и надежно закрепите их на стене. Убедитесь, что винты надежно закреплены в стене.

- ✎ В зависимости от типа стены могут потребоваться дополнительные приспособления, например, дюбели.
- ✎ Поскольку необходимые зажимы, винты и трос не входят в комплект поставки, их необходимо приобретать отдельно.

2. Удалите винты из середины задней панели телевизора, вставьте винты в зажимы, затем снова закрепите винты на телевизоре.

- ✎ Характеристики винтов

- Для телевизоров с экраном 40~48 дюймов: M8

3. Закрепите зажимы, прикрепленные к телевизору, и зажимы, прикрепленные к стене, с помощью крепкого троса, а затем надежно завяжите его.

- ✎ **ПРИМЕЧАНИЕ**

- Установите телевизор возле стены, чтобы он не упал назад.
- Крепление троса будет безопасным, если зажимы на стене находятся на одном уровне с зажимами на телевизоре или ниже них.
- Перед тем как перемещать телевизор, развяжите трос.

4. Убедитесь, что все соединения надежно зафиксированы. Периодически проверяйте, не ослабли или не нарушены ли соединения. Если у вас возникают сомнения по поводу безопасности соединений, обратитесь к квалифицированному специалисту по установке.

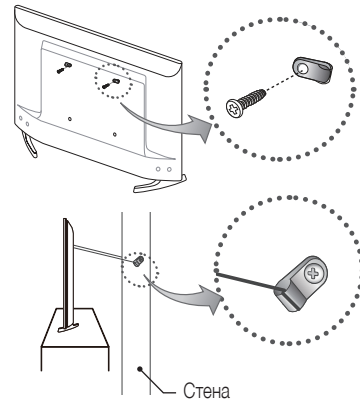

- Цвет и форма изделия могут различаться в зависимости от модели.

Выбор пространства для установки

Соблюдайте требуемое расстояние между устройством и другими объектами (например, стенами) для обеспечения достаточной вентиляции.

Несоблюдение этого правила может привести к возгоранию или поломке устройства из-за перегрева.

В качестве подставки или настенного крепления используйте только те детали, которые поставляются Samsung Electronics.

- При использовании деталей других производителей устройство может упасть и сломаться или нанести травму.

Внешний вид устройства зависит от модели.

При обращении с телевизором соблюдайте осторожность – некоторые его части могут нагреваться.

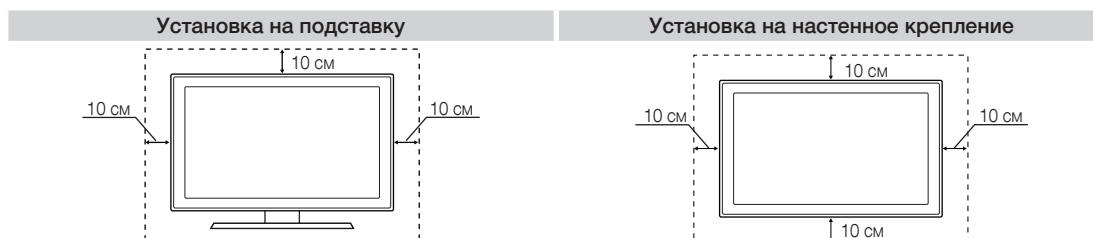

Хранение и обслуживание

Если на экране телевизора имеется наклейка, после ее удаления может остаться небольшое загрязнение. Удалите загрязнения перед просмотром телевизора.

При чистке внешняя поверхность изделия и экран могут быть поцарапаны. Чтобы предотвратить появление царапин, протирайте внешнюю поверхность телевизора и его экран мягкой тканью.

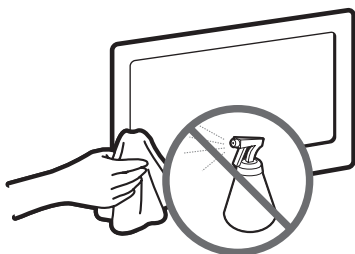

Не распыляйте воду непосредственно на изделие. Попавшая внутрь изделия жидкость может стать причиной повреждения, возгорания или поражения электрическим током.

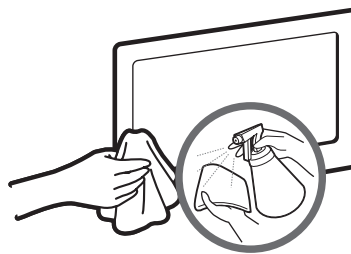

Для очистки следует использовать только мягкую ткань, смоченную в небольшом количестве воды. Не используйте легковоспламеняющиеся жидкости (например, бензин, растворители) или моющие средства.

Замок Kensington для защиты от краж

Замок Kensington – это устройство, используемое для физического закрепления системы, когда она используется в общественных местах. Эти замки предназначены для крепления техники, используемой в общественном месте. Внешний вид и способ блокировки могут отличаться от изображения и зависеть от производителя. См. прилагаемое руководство пользователя.

- 📎 Найдите значок “K” на задней панели телевизора. Гнездо для замка Kensington находится рядом со значком “K”.
- 📎 Внешний вид и цвет могут различаться в зависимости от модели.

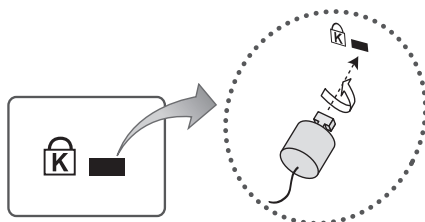

<Дополнительно>

Чтобы заблокировать телевизор, выполните следующие действия:

1. Оберните кабель замка Kensington вокруг большого стационарного предмета, например, письменного стола или стула.
 2. Пропустите конец кабеля с замком через петлю на другом конце кабеля Kensington.
 3. Вставьте стопор в гнездо замка Kensington на устройстве.
 4. Закройте замок.
- 📎 Здесь приведены общие инструкции. Более подробные указания см. в руководстве пользователя к замку.
 - 📎 Устройство блокировки приобретается отдельно.

Технические характеристики

Условия окружающей среды		
Рабочая температура	От 10°C до 40°C (От 50°F до 104°F)	
Рабочая влажность	От 10% до 80%, без конденсации	
Температура хранения	От -20°C до 45°C (От -4°F до 113°F)	
Влажность при хранении	От 5% до 95%, без конденсации	
Звук (вывод)	10 Вт x 2	
Название модели	UE40J5000A	UE48J5000A
Разрешение экрана	1920 x 1080	
Размер экрана	40 дюймов (100 см)	48 дюймов (121 см)
Размеры (Ш x В x Г)		
Корпус	922,7 x 530,7 x 72,0 мм	1098,7 x 638,7 x 73,9 мм
С подставкой	922,7 x 555,1 x 170,3 мм	1098,7 x 659,5 x 187,5 мм
Вес		
Без подставки	6,5 кг	10,2 кг
С подставкой	6,7 кг	10,4 кг

- ✎ Конструкция и характеристики изделия могут быть изменены без предварительного уведомления.
- ✎ Характеристики электропитания и потребления электроэнергии указаны на наклейке на корпусе устройства.

Поддерживаемые форматы видео

Расширение файла	Контейнер	Видеокодек	Разрешение	Частота кадров (кадр/с)	Скорость передачи (Мбит/с)	Аудиокодек
*.avi	AVI MKV ASF MP4 3GP VRO VOB PS TS	DivX 3.11 / 4 / 5 / 6	1920 x 1080	6 ~ 30	30	Dolby Digital LPCM ADPCM (IMA, MS) AAC HE-AAC WMA Dolby Digital Plus MPEG (MP3) DTS (Core) G.711 (A-Law, μ-Law)
*.mkv		MPEG4 SP/ASP				
*.asf		H.264 BP/MP/HP				
*.wmv		Motion JPEG	640 x 480		8	
*.mp4		Window Media Video v9	1920 x 1080		30	
*.3gp		MPEG2				
*.vro		MPEG1				
*.mpg						
*.mpeg						
*.ts						
*.tp						
*.trp						
*.mov						
*.flv						
*.vob						
*.svi						
*.divx						

Другие ограничения

- Из-за ошибок в содержимом или контейнере видео может не воспроизводиться или воспроизводиться неправильно.
- Звук или видео могут отсутствовать, если обычная скорость передачи/частота кадров содержимого превышает параметры скорости, указанные в приведенной таблице.
- При наличии ошибки в таблице индексов функция поиска (перехода) не поддерживается.
- Некоторые устройства USB/цифровые камеры могут быть несовместимы с проигрывателем.
- При воспроизведении видеозаписей со скоростью более 10 Мбит/с меню может отображаться с задержкой.

Видеодекодер	Аудиодекодер
<ul style="list-style-type: none"> Поддерживаются форматы до H.264, уровень 4.1 (FMO/ASO/RS не поддерживаются.) частота кадров: <ul style="list-style-type: none"> менее 1280 x 720: макс. 60 кадров более 1280 x 720: макс. 30 кадров VC1 AP L4 не поддерживается. Формат GMC 2 или выше не поддерживается. 	<ul style="list-style-type: none"> WMA 10 Pro поддерживает форматы до 5.1-канального и профиль M2. WMA Lossless не поддерживается. Vorbis поддерживает до 2 каналов. Dolby Digital Plus поддерживает до режима 5.1-каналов.

Поддерживаемые форматы субтитров

- Внешний
- Внутренний

Имя	Расширение файла
MPEG-4 timed text	.txt
SAMI	.smi
SubRip	.srt
SubViewer	.sub
Micro DVD	.sub или .txt
SubStation Alpha	.ssa
Advanced SubStation Alpha	.ass
Powerdivx	.psb

Имя	Контейнер	Формат
Xsub	AVI	Формат изображения
SubStation Alpha	MKV	Формат текста
Advanced SubStation Alpha	MKV	Формат текста
SubRip	MKV	Формат текста
MPEG-4 Timed text	MP4	Формат текста

Поддерживаемые форматы фото

Расширение файла	Тип	Разрешение
*.jpg *.jpeg	JPEG	15360 X 8640
*.bmp	BMP	4096 X 4096
*.mpo	MPO	15360 X 8640

✎ Файл типа MPO не поддерживает функции увеличения, поворота и показа слайдов.

Поддерживаемые форматы музыкальных файлов

Расширение файла	Тип	Кодек	Примечание
*.mp3	MPEG	MPEG1 Audio Layer 3	
*.m4a *.mpa *.aac	MPEG4	AAC	
*.flac	FLAC	FLAC	Поддержка до 2 каналов.
*.ogg	OGG	Vorbis	Поддержка до 2 каналов.
*.wma	WMA	WMA	WMA 10 Pro поддерживает форматы до 5.1-канального и профиль M2. (WMA Lossless не поддерживается.)
*.wav	wav	wav	
*.mid *.midi	midi	midi	тип 0 и тип 1

Доступные значения разрешений

Оптимальное разрешение для 5-й серии: 1920 x 1080, 60 Гц. Доступные значения разрешений см. на странице с техническими характеристиками.

Режим	Разрешение	Частота горизонтальной развертки (кГц)	Частота вертикальной развертки (Гц)	Частота синхронизации пикселей (МГц)	Полярность синхронизации (Г/В)
IBM	720 x 400	31.469	70.087	28.322	-/+
MAC	640 x 480	35.000	66.667	30.240	-/-
	832 x 624	49.726	74.551	57.284	-/-
	1152 x 870	68.681	75.062	100.000	-/-
VESA DMT	640 x 480	31.469	59.940	25.175	-/-
	640 x 480	37.861	72.809	31.500	-/-
	640 x 480	37.500	75.000	31.500	-/-
	800 x 600	37.879	60.317	40.000	+/+
	800 x 600	48.077	72.188	50.000	+/+
	800 x 600	46.875	75.000	49.500	+/+
	1024 x 768	48.363	60.004	65.000	-/-
	1024 x 768	56.476	70.069	75.000	-/-
	1024 x 768	60.023	75.029	78.750	+/+
	1152 x 864	67.500	75.000	108.000	+/+
	1280 x 720	45.000	60.000	74.250	+/+
	1280 x 800	49.702	59.810	83.500	-/+
	1280 x 1024	63.981	60.020	108.000	+/+
	1280 x 1024	79.976	75.025	135.000	+/+
	1366 x 768	47.712	59.790	85.500	+/+
	1440 x 900	55.935	59.887	106.500	-/+
1600 x 900RB	60.000	60.000	108.000	+/+	
1680 x 1050	65.290	59.954	146.250	-/+	
1920 x 1080	67.500	60.000	148.500	+/+	

✎ ПРИМЕЧАНИЕ

- Режим чересстрочной развертки не поддерживается.
- При выборе нестандартного видеформата устройство может работать неправильно.

Лицензия



Произведено по лицензии Dolby Laboratories.

Dolby и символ двойного D являются товарными знаками Dolby Laboratories.



For DTS patents, see <http://patents.dts.com>. Manufactured under license from DTS, Inc. DTS, the Symbol, DTS in combination with the Symbol, DTS Premium Sound|5.1, DTS Digital Surround, DTS Express, and DTS Neo2:5 are registered trademarks or trademarks of DTS, Inc. in the United States and/or other countries. © DTS, Inc. All Rights Reserved



For DTS patents, see <http://patents.dts.com>. Manufactured under license from DTS Licensing Limited. DTS, the Symbol, DTS in combination with the Symbol, and DTS Studio Sound are registered trademarks or trademarks of DTS, Inc. in the United States and/or other countries. © DTS, Inc. All Rights Reserved.



The terms HDMI and HDMI High-Definition Multimedia Interface, and the HDMI Logo are trademarks or registered trademarks of HDMI Licensing LLC in the United States and other countries.



This DivX Certified® device has passed rigorous testing to ensure it plays DivX® video.

To play purchased DivX movies, first register your device at vod.divx.com. Find your registration code in the DivX VOD section of your device setup menu.

DivX Certified® to play DivX® video up to HD 1080p, including premium content.

DivX®, DivX Certified® and associated logos are trademarks of DivX, LLC and are used under license.

Covered by one or more of the following U.S. patents: 7,295,673; 7,460,668; 7,515,710; 7,519,274.

This device supports DivX Plus Streaming® for enjoying HD movies and TV shows with advanced features (multi-language subtitles, multiple audio tracks, chapters, smooth FF/RW, etc.) streamed to your device.

Open Source Licence Notice

Open Source used in this product can be found on the following webpage. (<http://opensource.samsung.com>)

Open Source Licence Notice is written only English.



Предупреждение относительно неподвижных изображений

Старайтесь избегать длительного воспроизведения на экране неподвижных изображений, например, файлов jpeg, или неподвижных объектов, например, логотипов телепрограмм, полей при панорамном воспроизведении или воспроизведении в формате 4:3, биржевой или новостной ленты внизу. Это может привести к появлению остаточного изображения на экране и, соответственно, к снижению качества изображения. Чтобы избежать преждевременного износа, выполняйте следующие рекомендации:

- Старайтесь не смотреть очень долго один и тот же телевизионный канал.
- Отдавайте предпочтение полноэкранному режиму отображения изображения. Используйте меню настройки формата изображения для выбора оптимального соответствия размеру экрана.
- Установите минимальные приемлемые значения яркости и контрастности. Чем выше значения этих параметров, тем быстрее идет процесс "выгорания экрана".
- Как можно чаще используйте функции телевизора, призванные сократить эффект остаточного изображения и замедлить процесс "выгорания экрана". Подробные сведения см. в соответствующем разделе руководства пользователя.



- Техническое описание: Устройство, предназначенное для визуального отображения текстовой и графической информации.
- Импортёр: ООО «Самсунг Электроникс Рус Компани»
125009, г. Москва, ул. Воздвиженка 10
- Настоящий продукт произведен под полным производственным контролем «Samsung Electronics Co., ltd». Наименование изготовителя (зависит от модели и указано на изделии), адрес производства:
 1. ООО «Самсунг Электроникс Рус Калуга», Первый Северный проезд, Владение 1, деревня Коряково, Боровский район, Калужская область, 249002, Россия.
 2. Самсунг Электроникс Словакия s.r.o Хвиездославова 807, 924 27 Галанта, Словакия
 3. Самсунг Электроникс Хунгариан Со.,Ltd. Н-5126 Ясфенисзару, Самсунг тер 1, Венгрия
 4. Самсунг Электроникс Дисплей(М) SDN BHD(HSD) 69244, № P.T. 12692 Муким Ампанган, Индустриальный парк Туанку Джаарар, 71450 Серембан, Негери-Сембилан Дурал Хусус, Малайзия

	Символ «не для пищевой продукции» применяется в соответствии с техническим регламентом Таможенного союза «О безопасности упаковки» 005/2011 и указывает на то, что упаковка данного продукта не предназначена для повторного использования и подлежит утилизации. Упаковку данного продукта запрещается использовать для хранения пищевой продукции.
	Символ «петля Мебиуса» указывает на возможность утилизации упаковки. Символ может быть дополнен обозначением материала упаковки в виде цифрового и/или буквенного обозначения.

SAMSUNG



UE40J5000A / UE48J5000A

LED TV

user manual



Thank you for purchasing this Samsung product.
To receive more complete service, please register
your product at
www.samsung.com/register

Model _____ Serial No. _____

Important Safety Instructions

Warning! Important Safety Instructions

(Please read the appropriate section that corresponds to the marking on your Samsung product before attempting to install the product.)

CAUTION

RISK OF ELECTRIC SHOCK DO NOT OPEN

CAUTION: TO REDUCE THE RISK OF ELECTRIC SHOCK, DO NOT REMOVE COVER (OR BACK). THERE ARE NO USER SERVICEABLE PARTS INSIDE. REFER ALL SERVICING TO QUALIFIED PERSONNEL.



This symbol indicates that high voltage is present inside. It is dangerous to make any kind of contact with any internal part of this product.



This symbol alerts you that important literature concerning operation and maintenance has been included with this product.

- The slots and openings in the cabinet and in the back or bottom are provided for necessary ventilation. To ensure reliable operation of this apparatus, and to protect it from overheating, these slots and openings must never be blocked or covered.
 - Do not cover this apparatus in a confined space, such as a bookcase, or built-in cabinet, unless proper ventilation is provided.
 - Do not place this apparatus near or over a radiator or heat resistor, or where it is exposed to direct sunlight.
 - Do not place a water containing vessel (vases etc.) on this apparatus, as this can result in a risk of fire or electric shock.
- Do not expose this apparatus to rain or place it near water (near a bathtub, washbowl, kitchen sink, or laundry tub, in a wet basement, or near a swimming pool etc.). If this apparatus accidentally gets wet, unplug it and contact an authorised dealer immediately. Make sure to pull out the power cord from the outlet before cleaning.
- This apparatus use batteries. In your community there might be regulations that require you to dispose of these batteries properly under environmental considerations. Please contact your local authorities for disposal or recycling information.
- Do not overload wall outlets, extension cords or adaptors beyond their capacity, since this can result in fire or electric shock.
- Power-supply cords should be routed so that they are not likely to be walked on or pinched by items placed upon or against them, paying particular attention to cords at plug end, adaptors and the point where they exit from the appliance.
- To protect this apparatus from a lightning storm, or when it is left unattended and unused for long periods of time, unplug it from the wall outlet and disconnect the antenna or cable system. This will prevent damage to the set due to lightning and power line surges.
- Before connecting the AC power cord to the DC adaptor outlet, make sure the voltage designation of the DC adaptor corresponds to the local electrical supply.
- Never insert anything metallic into the open parts of this apparatus. Doing so may create a danger of electric shock.
- To avoid electric shock, never touch the inside of this apparatus. Only a qualified technician should open this apparatus.
- Make sure to plug the power cord in until it is firmly inserted. When removing the power cord, make sure to hold the power plug when pulling the plug from the outlet. Do not touch the power cord with wet hands.
- If this apparatus does not operate normally - in particular, if there are any unusual sounds or smells coming from it - unplug it immediately and contact an authorised dealer or service centre.
- Be sure to pull the power plug out of the outlet if the TV is to remain unused or if you are to leave the house for an extended period of time (especially when children, elderly or disabled people will be left alone in the house).
 - Accumulated dust can cause an electric shock, an electric leakage or a fire by causing the power cord to generate sparks and heat or the insulation to deteriorate.
- Be sure to contact an authorised service centre, when installing your set in a location with heavy dust, high or low temperatures, high humidity, chemical substances or where it will operate for 24 hours a day such as in an airport, a train station, etc. Failure to do so may cause serious damage to your set.
- Use only a properly grounded plug and receptacle.
- An improper ground may cause electric shock or equipment damage. (Class I Equipment only.)
- To disconnect the apparatus from the mains, the plug must be pulled out from the mains socket, therefore the mains plug shall be readily operable.
- Do not allow children to hang onto the product.
- Store the accessories (battery, etc.) in a location safely out of the reach of children.
- Do not install the product in an unstable location such as a shaky self, a slanted floor or a location exposed to vibration.
- Do not drop or impart any shock to the product. If the product is damaged, disconnect the power cord and contact a service centre.
- Unplug the power cord from the power outlet and wipe the product using a soft, dry cloth. Do not use any chemicals such as wax, benzene, alcohol, thinners, insecticide, aerial freshener, lubricant or detergent. This may damage the appearance or erase the printing on the product.
- Apparatus shall not be exposed to dripping or splashing.
- Do not dispose of batteries in a fire.
- Do not short circuit, disassemble or overheat the batteries.
- Danger of explosion if battery is incorrectly replaced. Replace only with the same or equivalent type.
- **WARNING - TO PREVENT THE SPREAD OF FIRE, KEEP CANDLES OR OTHER OPEN FLAMES AWAY FROM THIS PRODUCT AT ALL TIMES.**



Figures and illustrations in this User Manual are provided for reference only and may differ from actual product appearance. Product design and specifications may be changed without notice.

Important Warranty Information Regarding Television Format Viewing

1. Functionalities related to Digital TV (DVB) are only available in countries/areas where DVB-T (MPEG2 and MPEG4 AVC) digital terrestrial signals are broadcasted or where you are able to access to a compatible DVB-C (MPEG2 and MPEG4 AAC) cable-TV service. Please check with your local dealer the possibility to receive DVB-T or DVB-C signal.
2. DVB-T is the DVB European consortium standard for the broadcast transmission of digital terrestrial television and DVB-C is that for the broadcast transmission of digital TV over cable. However, some differentiated features like EPG (Electric Programme Guide), VOD (Video On Demand) and so on, are not included in this specification. So, they cannot be workable at this moment.
3. Although this TV set meets the latest DVB-T and DVB-C standards, as of [August, 2008], the compatibility with future DVB-T digital terrestrial and DVB-C digital cable broadcasts cannot be guaranteed.
4. Depending on the countries/areas where this TV set is used some cable-TV providers may charge an additional fee for such a service and you may be required to agree to terms and conditions of their business.
5. Some Digital TV functions might be unavailable in some countries or regions and DVB-C might not work correctly with some cable service providers.
6. For more information, please contact your local Samsung customer care centre.

 The reception quality of TV may be affected due to differences in broadcasting method between the countries. Please check the TV performance in the local SAMSUNG Authorised Dealer, or the Samsung Call Centre whether it can be improved by reconfiguring TV setting or not.

Correct Disposal of This Product (Waste Electrical & Electronic Equipment)

(Applicable in the European Union and other European countries with separate collection systems)



This marking on the product, accessories or literature indicates that the product and its electronic accessories (e.g. charger, headset, USB cable) should not be disposed of with other household waste at the end of their working life. To prevent possible harm to the environment or human health from uncontrolled waste disposal, please separate these items from other types of waste and recycle them responsibly to promote the sustainable reuse of material resources. Household users should contact either the retailer where they purchased this product, or their local government office, for details of where and how they can take these items for environmentally safe recycling. Business users should contact their supplier and check the terms and conditions of the purchase contract. This product and its electronic accessories should not be mixed with other commercial wastes for disposal.

Correct disposal of batteries in this product

(Applicable in the European Union and other European countries with separate battery return systems)



This marking on the battery, manual or packaging indicates that the batteries in this product should not be disposed of with other household waste at the end of their working life. Where marked, the chemical symbols Hg, Cd or Pb indicate that the battery contains mercury, cadmium or lead above the reference levels in EC Directive 2006/66. If batteries are not properly disposed of, these substances can cause harm to human health or the environment. To protect natural resources and to promote material reuse, please separate batteries from other types of waste and recycle them through your local, free battery return system.

List of Features

- **Media Play:** Allows you to play music files, pictures, and movies saved on a USB device.
- **e-Manual:** Allows you to read on screen full manual.

Accessories

- ✎ Please make sure the following items are included with your TV. If any items are missing, contact your dealer.
- ✎ The items' colours and shapes may vary depending on the models.
- ✎ Cables not included in the package contents can be purchased separately.

⚠ CAUTION: INSERT SECURELY LEST SHOULD BE DETACHED IN SET

- Remote Control & Batteries (AAA x 2)
- Power Cord
- Regulatory Guide / Warranty Card (Not available in some locations)
- User Manual



Wall mount Adapter
(Depending on the model)

- ✎ An administration fee may be charged if either
 - (a) an engineer is called out at your request and there is no defect in the product (i.e. where you have failed to read this user manual)
 - (b) you bring the unit to a repair centre and there is no defect in the product (i.e. where you have failed to read this user manual)
- ✎ The amount of such administration charge will be advised to you before any work or home visit is carried out.

Viewing the Remote Control

This remote control has Braille points on the **Power**, **Channel**, **Volume** and **Enter** buttons and can be used by visually impaired persons.

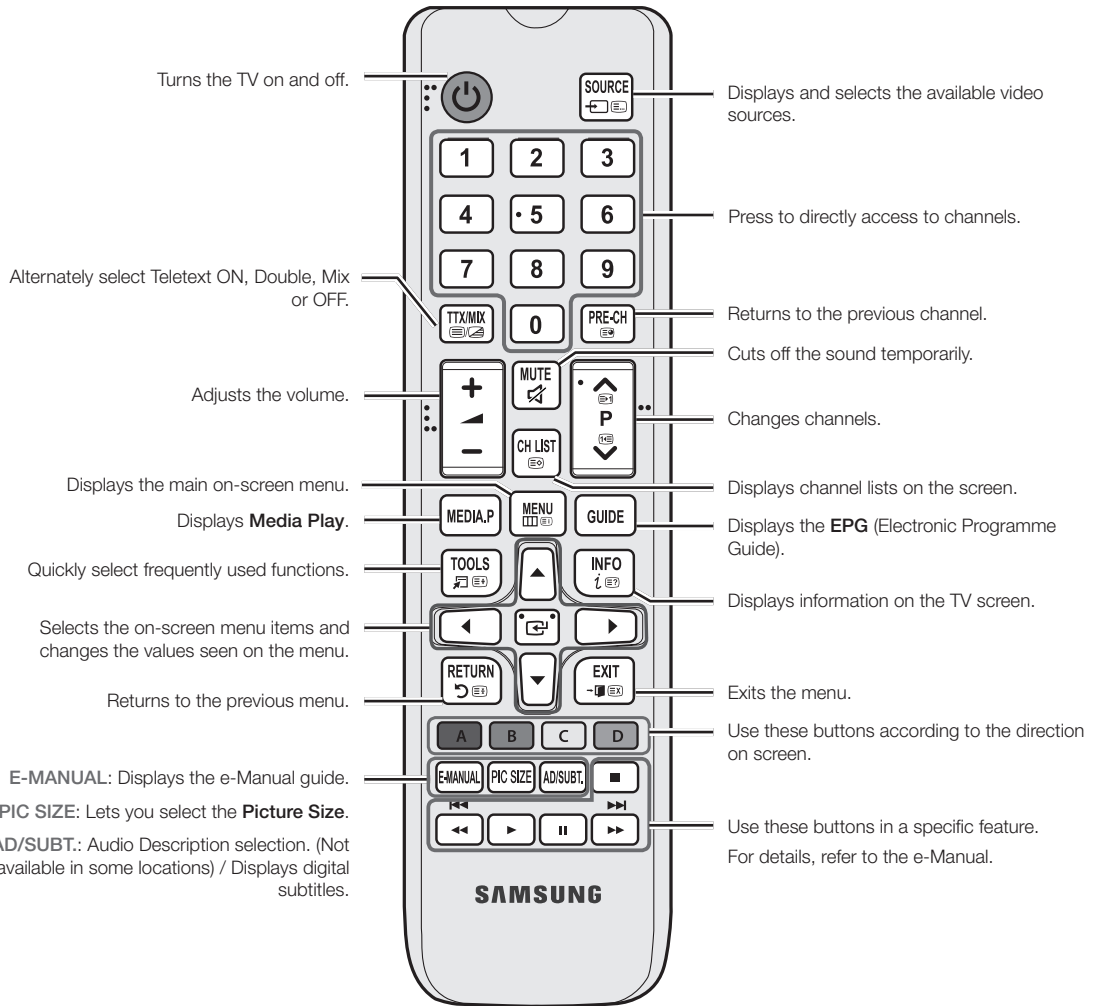

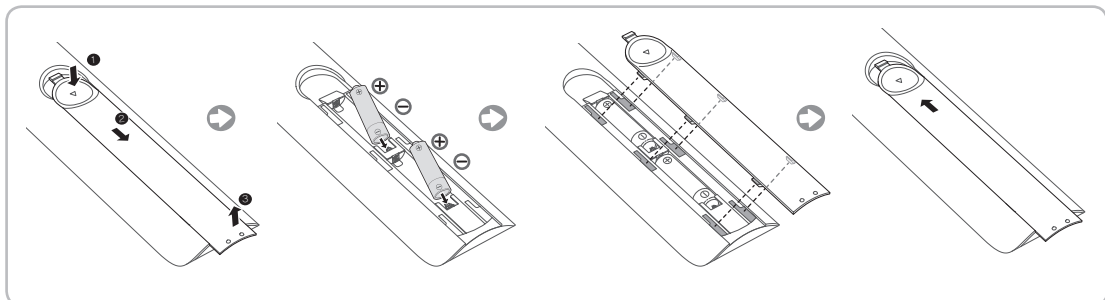

The button names above may differ from the actual names.

Installing batteries (Battery size: AAA)



Turning on the TV

Turn on the TV using the  button on the remote control or TV panel.

-  The product colour and shape may vary depending on the model.
-  The TV's Controller at the bottom right of the TV, lets you control the TV without the remote control.
-  With the TV's Controller, you cannot perform other operations except for turning the TV on or off, changing the channel, adjusting the volume, and switching the input source.

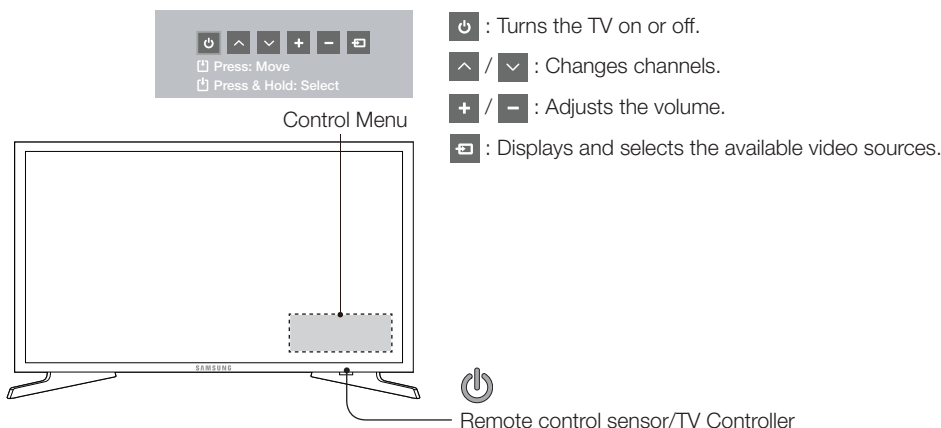

Standby mode

Do not leave your TV in standby mode for long periods of time (when you are away on a holiday, for example). A small amount of electric power is still consumed even when the power button is turned off. It is best to unplug the power cord.

Initial Setup

When the TV is initially powered on, a sequence of on-screen prompts will assist in configuring basic settings. Press the **POWER**  button. **Setup** is available only when the source is set to TV.

-  If you connect any device to **HDMI IN 1(STB)** before starting the installation, **Channel Source** will be changed to **Set-top box** automatically. If you do not want to select **Set-top box**, please select **Aerial**.

If You Want to Reset This Feature...

Select **System - Setup** (Initial Setup). Enter your 4 digit PIN number. The default password is "0-0-0-0". If you want to change the PIN number, use the **Change PIN** function.

You should do **Setup (MENU → System)** again at home even though you did in shop already.

-  If you forget the PIN code, press the remote control buttons in the following sequence in Standby mode, which resets the PIN to "0-0-0-0": **MUTE** → 8 → 2 → 4 → **POWER** (on)

Changing the Input Source

Source

TV / HDMI1 / HDMI2/DVI / AV / Component

(Depending on the country and model)

Use to select TV or other external input sources such as DVD / Blu-ray players / cable box / STB satellite receiver connected to the TV.

- ✎ Press the **SOURCE** button. In the displayed **Source** list, connected inputs will be highlighted.
- ✎ PC(D-Sub) input is not supported. If you want to connect PC to the TV, you can connect the HDMI to DVI cable with the **HDMI IN 2(DVI)** port on the TV.
- ✎ Press the **TOOLS** button.
 - **Edit Name** (Depending on the country and model)
You can set an external input source name you want.
 - When connecting a PC to the **HDMI IN 2(DVI)** port with HDMI cable, you should set the TV to **PC** mode under **Edit Name**.
 - When connecting a PC to the **HDMI IN 2(DVI)** port with HDMI to DVI cable, you should set the TV to **DVI PC** mode under **Edit Name**.
 - When connecting an AV devices to the **HDMI IN 2(DVI)** port with HDMI to DVI cable, you should set the TV to **DVI Devices** mode under **Edit Name**.
 - **Information**
You can see detailed information about the connected external device.

Connecting to a COMMON INTERFACE slot (Your TV viewing Card Slot)

- ✎ Depending on the country and model.
- ✎ Turn the TV off to connect or disconnect a CI card.

Using the “CI or CI+ CARD”

To watch paid channels, the “CI or CI+ CARD” must be inserted.

- If you do not insert the “CI or CI+ CARD”, some channels will display the message “Scrambled Signal”.
- The pairing information containing a telephone number, the “CI or CI+ CARD” ID the Host ID and other information will be displayed in about 2~3 minutes. If an error message is displayed, please contact your service provider.
- When the configuration of channel information has finished, the message “Updating Completed” is displayed, indicating the channel list is updated.

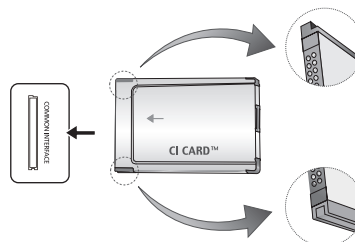

- The image may differ depending on the model.

NOTE

- You must obtain a “CI or CI+ CARD” from a local cable service provider.
- When removing the “CI or CI+ CARD”, carefully pull it out with your hands since dropping the “CI or CI+ CARD” may cause damage to it.
- Insert the “CI or CI+ CARD” in the direction marked on the card.
- The location of the COMMON INTERFACE slot may be different depending on the model.
- “CI or CI+ CARD” is not supported in some countries and regions; check with your authorised dealer.
- If you have any problems, please contact a service provider.
- Insert the “CI or CI+ CARD” that supports the current aerial settings. The screen will be distorted or will not be seen.

How to use the e-Manual

E-MANUAL



You can find instructions about your TV's features in the **e-Manual** in your TV. To use, press the **E-MANUAL** button on your remote. Move the cursor using the up/down/right/left buttons to highlight a category, then a topic, and then press the **ENTER** button. The **e-Manual** displays the page you want to see.

You can also access it through the menu:

MENU → **Support** → **e-Manual** → **ENTER**

To return to the **e-Manual** main menu, press the **E-MANUAL** button on the remote.

Screen Display

Currently displayed video, TV Programme, etc.

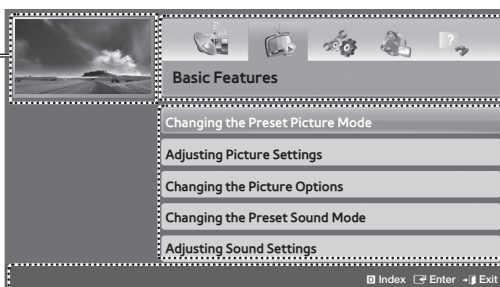

The category list. Press ◀ or ▶ button to select the category you want.

Displays the sub-menu list. Use the arrow buttons on your remote to move the cursor. Press **ENTER** button to select the sub-menu you want.

Operation Buttons

Index: Displays the index screen.

- Index available depending on the language.

Enter: Selects a category or sub-menu.

Exit: Exit the e-Manual.

<Viewing the Contents>

Try now: Displays the OSD menu that corresponds to the topic. To return to the e-Manual screen, press the **E-MANUAL** button.



Home: Moves to the e-Manual home screen.

Page: Moves to previous or next page.

Zoom: Magnifies a screen.



- Press the **Zoom** button to magnify the screen. You can scroll through the magnified screen by using the ▲ or ▼ buttons. To return to the screen to normal size, press the **RETURN** button.

How to toggle between an e-Manual topic and the corresponding OSD menu(s).

-  This function is not enabled in some menus.
-  You cannot use the **Try now** function if the menu is not activated.

Method 1	Method 2
<ol style="list-style-type: none">1. If you want to use the menu that corresponds to an e-Manual topic, press the red button to select Try now.2. To return to the e-Manual screen, press the E-MANUAL button.	<ol style="list-style-type: none">1. Press the ENTER button when a topic is displayed. "Are you sure?" appears. Select Yes, and then press the ENTER button. The OSD window appears.2. To return to the e-Manual screen, press the E-MANUAL button.

How to search for a topic on the index page









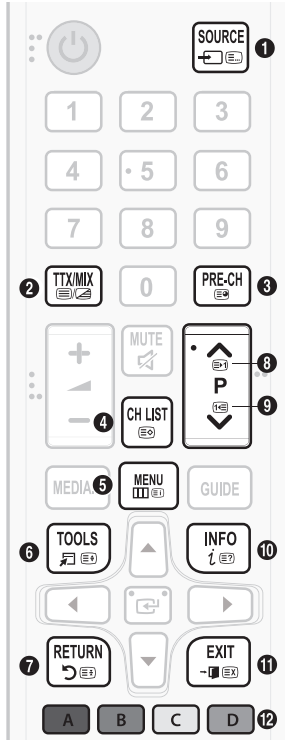



-  This function may not be supported depending on the language.
1. If you want to search a keyword, press the blue button to select **Index**.
 2. Press the ◀ or ▶ button to select a character order you want.
 3. Press the ▲ or ▼ button to select a keyword you want to see, and then press the **ENTER** button.
 4. You can view the corresponding e-Manual instruction screen.
 -  To close the **Index** screen, press the **RETURN** button.

Teletext Feature

The index page of the Teletext service gives you information on how to use the service. For Teletext information to be displayed correctly, channel reception must be stable. Otherwise, information may be missing or some pages may not be displayed.

 You can change Teletext pages by pressing the numeric buttons on the remote control.



- 1  (mode): Selects the Teletext mode (LIST/FLOF). If pressed during LIST mode, switches the mode to List save mode. In List save mode, you can save a Teletext page into a list using the  (store) button.
- 2  (Full TTX/Double TTXA/mix/off): Activates the Teletext mode for the current channel. Press the button twice to overlap the Teletext mode with the current broadcasting screen. Press it one more time to exit teletext.
- 3  (sub-page): Displays the available sub-page.
- 4  (store): Stores the Teletext pages.
- 5  (index): Displays the index (contents) page at any time while you are viewing Teletext.
- 6  (size): Displays the teletext on the upper half of the screen in double-size. To move the text to the lower half of the screen, press it again. For normal display, press it once again.
- 7  (hold): Holds the display at the current page, in the case that there are several secondary pages that follow automatically. To undo, press it again.
- 8  (page up): Displays the next Teletext page.
- 9  (page down): Displays the previous Teletext page.
- 10  (reveal): Displays the hidden text (answers to quiz games, for example). To display the normal screen, press it again.
- 11  (cancel): Shrinks the Teletext display to overlap with the current broadcast.
- 12 Colour buttons (red, green, yellow, blue): If the FASTEXT system is used by the broadcasting company, the different topics on a Teletext page are colour-coded and can be selected by pressing the coloured buttons. Press the colour corresponding to the topic of your choice. A new colour coded page is displayed. Items can be selected in the same way. To display the previous or next page, press the corresponding coloured button.

The Teletext pages are organized according to six categories

Part	Contents
A	Selected page number.
B	Broadcasting channel identity.
C	Current page number or search indications.
D	Date and time.
E	Text.
F	Status information. FASTEXT information.

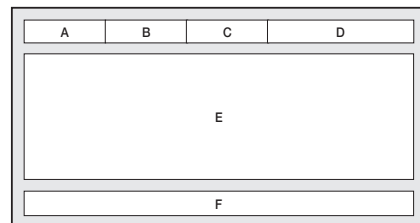

Troubleshooting

(Depending on the country and model)

If the TV seems to have a problem, first try this list of possible problems and solutions. If none of these troubleshooting tips apply, visit "www.samsung.com", then click on Support, or call Samsung customer service centre.

Issues	Solutions and Explanations
Picture Quality	First of all, please perform the Picture Test and confirm that your TV is properly displaying test image. (go to MENU - Support - Self Diagnosis - Picture Test) If the test image is properly displayed, the poor picture may be caused by the source or signal.
The TV image does not look as good as it did in the store.	<ul style="list-style-type: none"> • If you have an analogue cable/set top box, upgrade to a digital set top box. Use HDMI cables to deliver HD (high definition) picture quality. • Cable/Satellite subscribers: Try HD stations from the channel line up. • Aerial connection: Try HD stations after performing Auto tuning. • Many HD channels are up scaled from SD (Standard Definition) contents. • Adjust the Cable/Set top box video output resolution to 1080i or 720p. • Make sure you are watching the TV at the minimum recommended distance based on the size and definition of the signal.
The picture is distorted: macroblock error, small block, dots, pixelization	<ul style="list-style-type: none"> • Compression of video contents may cause picture distortion especially in fast moving pictures such as sports and action movies. • Low signal level or bad quality can cause picture distortion. This is not a TV issue. • Mobile phones used close to the TV (cca up to 1m) may cause noise in picture on analogue and digital TV.
There is poor colour or brightness.	<ul style="list-style-type: none"> • Adjust the Picture options in the TV menu. (go to Picture Mode / Colour / Brightness / Sharpness) • Adjust Energy Saving option in the TV menu. (go to MENU - System - Eco Solution - Energy Saving) • Try resetting the picture to view the default picture settings. (go to MENU - Picture - Reset Picture)
There is a dotted line on the edge of the screen.	<ul style="list-style-type: none"> • If the picture size is set to Screen Fit, change it to 16:9. • Change cable/satellite box resolution.

Issues	Solutions and Explanations
When changing channels, the picture freezes or is distorted or delayed.	<ul style="list-style-type: none"> • If connected with a cable box, please try to reset the cable box. Reconnect the AC cord and wait until the cable box reboots. It may take up to 20 minutes. • Set the output resolution of the cable box to 1080i or 720p.
Sound Quality	<p>First of all, please perform the Sound Test to confirm that your TV audio is properly operating. (go to MENU - Support - Self Diagnosis - Sound Test)</p> <p>If the audio is ok, the sound problem may be caused by the source or signal.</p>
There is no sound or the sound is too low at maximum volume.	<ul style="list-style-type: none"> • Please check the volume of the device (Cable/Sat Box, DVD, Blu-ray etc) connected to your TV.
The picture is good but there is no sound.	<ul style="list-style-type: none"> • Set the Speaker Select option to TV Speaker in the sound menu. • If you are using an external device, make sure the audio cables are connected to the correct audio input jacks on the TV. • If you are using an external device, check the device's audio output option (ex. you may need to change your cable box's audio option to HDMI when you have a HDMI connected to your TV). • If you are using a DVI to HDMI cable, a separate audio cable is required. • Reboot the connected device by reconnecting the device's power cable.
The speakers are making an inappropriate noise.	<ul style="list-style-type: none"> • Check the cable connections. Make sure a video cable is not connected to an audio input. • For aerial or cable connections, check the signal strength. Low signal level may cause sound distortion.
No Picture, No Video	
The TV will not turn on.	<ul style="list-style-type: none"> • Make sure the AC power cord is securely plugged in to the wall outlet and the TV. • Make sure the wall outlet is working. • Try pressing the  button on the TV to make sure the problem is not the remote. If the TV turns on, refer to "The remote control does not work" below.
The TV turns off automatically.	<ul style="list-style-type: none"> • Ensure the Sleep Timer is set to Off in the Time menu. • If your PC is connected to the TV, check your PC power settings. • Make sure the AC power cord is plugged in securely to the wall outlet and the TV. • No Signal Power Off turns off the TV if no signal has been received by the TV for a specified period time. Auto Power Off turns off the TV if there has been no user input in four hours.

Issues	Solutions and Explanations
There is no picture/video.	<ul style="list-style-type: none"> • Check cable connections (remove and reconnect all cables connected to the TV and external devices). • Set your external device's (Cable/Set top Box, DVD, Blu-ray etc) video outputs to match the connections to the TV input. For example, if an external device's output is HDMI, it should be connected to an HDMI input on the TV. • Make sure your connected devices are powered on. • Be sure to select the TV's correct source by pressing the SOURCE button on the remote control. • Reboot the connected device by reconnecting the device's power cable.
Aerial (Air/Cable) Connection	
The TV is not receiving all channels.	<ul style="list-style-type: none"> • Make sure the Aerial cable is connected securely. • Please try Setup (Initial setup) to add available channels to the channel list. Go to MENU - System - Setup (Initial setup) and wait for all available channels to be stored. • Verify the Aerial is positioned correctly.
The picture is distorted: macro block error small block, dots, pixelization	<ul style="list-style-type: none"> • Compression of video contents may cause picture distortion, especially on fast moving pictures such as sports and action movies. • A low signal can cause picture distortion. This is not a TV issue.
Others	
The picture will not display in full screen.	<ul style="list-style-type: none"> • HD channels will have black bars on either side of the screen when displaying up scaled SD (4:3) contents. • Black bars on the top and bottom will appear during movies that have aspect ratios different from your TV. • Adjust the picture size options on your external device or TV to full screen.
The remote control does not work.	<ul style="list-style-type: none"> • Replace the remote control batteries with the poles (+/-) in the right direction. • Clean the sensor's transmission window on the remote. • Try pointing the remote directly at the TV from 1.5~1.8 m away.
The cable/set top box remote control doesn't turn the TV on or off, or adjust the volume.	<ul style="list-style-type: none"> • Programme the Cable/Set top box remote control to operate the TV. Refer to the Cable/Set top box user manual for the SAMSUNG TV code.
A " Mode Not Supported " message appears.	<ul style="list-style-type: none"> • Check the supported resolution of the TV, and adjust the external device's output resolution accordingly.
There is a plastic smell from the TV.	<ul style="list-style-type: none"> • This smell is normal and will dissipate over time.
The TV Signal Information is unavailable in the Self Diagnosis Test menu.	<ul style="list-style-type: none"> • This function is only available with digital channels from an Aerial / RF / Coax connection.
TV is tilted to the right or left side.	<ul style="list-style-type: none"> • Remove the stand base from the TV and reassemble it.

Issues	Solutions and Explanations
There are difficulties assembling the stand base.	<ul style="list-style-type: none"> Make sure the TV is placed on a flat surface. If you cannot remove the screws from the TV, please use a magnetized screw driver.
The Broadcasting menu is grey out (unavailable).	<ul style="list-style-type: none"> The Broadcasting menu is only available when the TV source is selected.
Your settings are lost after 5 minutes or every time the TV is turned off.	<ul style="list-style-type: none"> If the TV is in the Store Demo mode, it will reset audio and picture settings every 5 minutes. If you want to change the settings from Store Demo mode to Home Use, press the SOURCE button to select TV mode, and go to MENU → Support → Use Mode.
You have intermittent loss of audio or video.	<ul style="list-style-type: none"> Check the cable connections and reconnect them. Loss of audio or video can be caused by using overly rigid or thick cables. Make sure the cables are flexible enough for long term use. If mounting the TV to the wall, we recommend using cables with 90 degree connectors.
You see small particles when you look closely at the edge of the frame of the TV.	<ul style="list-style-type: none"> This is part of the product's design and is not a defect.
The PIP menu is not available.	<ul style="list-style-type: none"> PIP functionality is only available when you are using a HDMI or components source.
You turned the TV off 45 minutes ago, and it turned on again.	<ul style="list-style-type: none"> It is normal. The TV operates the OTA (Over The Aerial) function itself to upgrade firmware downloaded whilst your watching TV.
The message " Scrambled Signal " or " Weak or No Signal " appears.	<ul style="list-style-type: none"> If you are using a CAM CARD (CI/CI+), check that it is installed into the common interface slot. If there is still a problem, pull the CAM CARD out of the TV and insert it into the slot again.
There are recurrent picture/sound issues.	<ul style="list-style-type: none"> Check and change the signal/source.
A reaction may occur between the rubber cushion pads on the base stand and the top finish of some furniture.	<ul style="list-style-type: none"> To prevent this, use felt pads on any surface of the TV that comes in direct contact with furniture.
The message " This file may not be playable properly. " appears.	<ul style="list-style-type: none"> This may appear because of high bit rate of content. Content generally will play but could experience some playability issue.

 You can keep your TV in optimum operating condition by upgrading to the latest firmware (www.samsung.com → support) by USB.

 This TFT LED panel uses a panel consisting of sub pixels which require sophisticated technology to produce. However, there may be a few bright or dark pixels on the screen. These pixels will have no impact on the performance of the product.

Recommendation - EU Only



- Hereby, Samsung Electronics, declares that this LED TV is in compliance with the essential requirements and other relevant provisions of Directive 1999/5/EC.
- This equipment may be operated in all EU countries.
- The official Declaration of Conformity may be found at <http://www.samsung.com>, go to Support > Search Product Support and enter the model name.

Installing the Wall Mount Kit

Installing other Wall Mount Kits, Please refer as follow:

The wall mount kit (sold separately) allows you to mount the TV on the wall. For detailed information on installing the wall mount, see the instructions provided with the wall mount. Contact a technician for assistance when installing the wall mount bracket. We do not advice you to do it yourself.

Samsung Electronics is not responsible for any damage to the product or injury to yourself or others if you select to install the TV on your own.

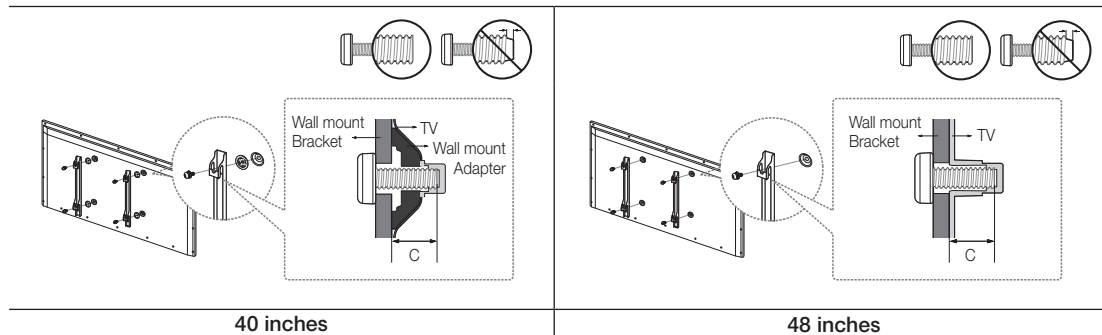

Before installing any other wall mounting kit, assemble the wall mount adapter provided separately with the TV. (Only for 40")

Wall Mount Kit Specifications (VESA)

- 🔧 Wall mount kit is not supplied but sold separately.
- 🔧 Install your wall mount on a solid wall perpendicular to the floor. When attaching to other building materials, please contact your nearest dealer. If installed on a ceiling or slanted wall, it may fall and result in severe personal injury.

NOTE

- Standard dimensions for wall mount kits are shown in the table below.
- When purchasing our wall mount kit, a detailed installation manual and all parts necessary for assembly are provided.
- Do not use screws that do not comply with the VESA standard screw specifications.
- Do not use screws longer than the standard dimension, as they may cause damage to the inside of the TV set.
- For wall mounts that do not comply with the VESA standard screw specifications, the length of the screws may differ depending on their specifications.
- Do not fasten the screws too strongly, this may damage the product or cause the product to fall, leading to personal injury. Samsung is not liable for these kinds of accidents.
- Samsung is not liable for product damage or personal injury when a non-VESA or non-specified wall mount is used or the consumer fails to follow the product installation instructions.
- Do not exceed 15 degrees tilt when mounting this TV.

inches	VESA Spec. (A * B)	Standard Screw	Quantity
40~48	200 X 200	M8	4

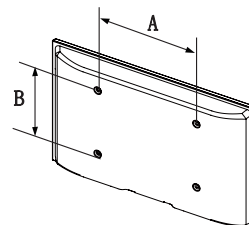

 Do not install your Wall Mount Kit while your TV is turned on. It may result in personal injury due to electric shock.

Securing the TV to the Wall



Caution: Pulling, pushing, or climbing on the TV may cause the TV to fall. In particular, ensure your children do not hang on or destabilize the TV. Doing so may cause the TV to tip over, causing serious injuries or death. Follow all safety precautions provided in the Safety Flyer included with your TV. For added stability and safety, you can purchase and install the anti-fall device as described below.

To avoid the TV from falling

1. Put the screws into the clamps and firmly fasten them onto the wall. Confirm that the screws have been firmly installed onto the wall.

You may need additional material such as an anchor depending on the type of wall.

Since the necessary clamps, screws, and string are not supplied, please purchase these additionally.

2. Remove the screws from the centre back of the TV, put the screws into the clamps, and then fasten the screws onto the TV again.

Screw Specifications

- For a 40~48 inches: M8

3. Connect the clamps fixed onto the TV and the clamps fixed onto the wall with a strong string and then tie the string tightly.

NOTE

- Install the TV near to the wall so that it does not fall backwards.
- It is safe to connect the string so that the clamps fixed on the wall are equal to or lower than the clamps fixed on the TV.
- Untie the string before moving the TV.

4. Verify all connections are properly secured. Periodically check connections for any sign of fatigue for failure. If you have any doubt about the security of your connections, contact a professional installer.

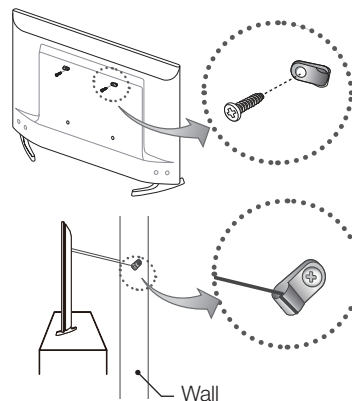

- The product colour and shape may vary depending on the model.

Securing the Installation Space

Keep the required distances between the product and other objects (e.g. walls) to ensure proper ventilation.

Failing to do so may result in fire or a problem with the product due to an increase in the internal temperature of the product.

- ✎ When using a stand or wall-mount, use parts provided by Samsung Electronics only.
 - If you use parts provided by another manufacturer, it may result in a problem with the product or an injury due to the product falling.
- ✎ The appearance may differ depending on the product.
- ✎ Be careful when you contact the TV because some parts can be somewhat hot.

Installation with a stand.

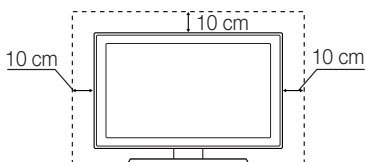

Installation with a wall-mount.

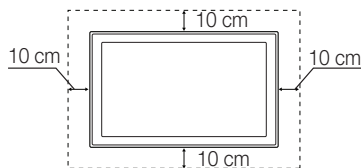

Storage and Maintenance

- ✎ If you remove the attached sticker on the TV screen, clean the residues and then watch TV.
- ✎ The exterior and screen of the product can get scratched during cleaning. Be sure to wipe the exterior and screen carefully using a soft cloth to prevent scratches.

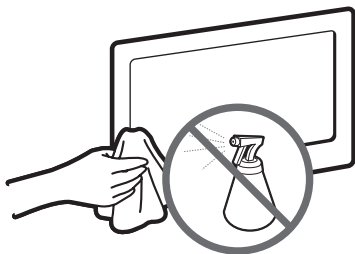

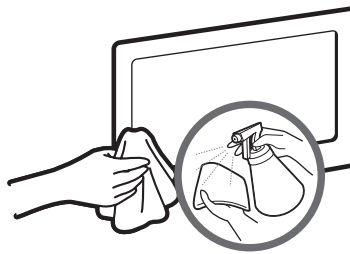

Do not spray water directly onto the product. Any liquid that goes into the product may cause a failure, fire, or electric shock.



Clean the product with a soft cloth dampened with a small amount of water. Do not use a flammable liquid (e.g. benzene, thinners) or a cleaning agent.

Anti-theft Kensington Lock

The Kensington Lock is not supplied by Samsung. It is a device used to physically fix the system when using it in a public place. The appearance and locking method may differ from the illustration depending on the manufacturer. Refer to the manual provided with the Kensington Lock for additional information on proper use.

- ✎ Please find a “” icon on the rear of the TV. A Kensington slot is beside the “” icon.
- ✎ The position and colour may differ depending on the model.

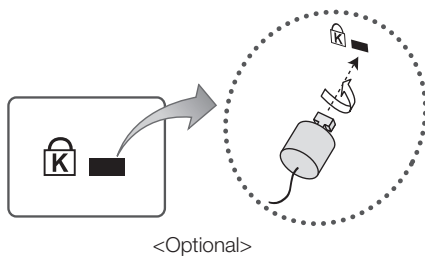



To lock the product, follow these steps:

1. Wrap the Kensington lock cable around a large, stationary object such as desk or chair.
2. Slide the end of the cable with the lock attached through the looped end of the Kensington lock cable.
3. Insert the locking device into the Kensington slot on the product.
4. Lock the lock.

- ✎ These are general instructions. For exact instructions, see the User manual supplied with the locking device.
- ✎ The locking device has to be purchased separately.

Specifications

Environmental Considerations		
Operating Temperature	10°C to 40°C (50°F to 104°F)	
Operating Humidity	10% to 80%, non-condensing	
Storage Temperature	-20°C to 45°C (-4°F to 113°F)	
Storage Humidity	5% to 95%, non-condensing	
Sound (Output)	10 W x 2	
Model Name	UE40J5000A	UE48J5000A
Display Resolution	1920 x 1080	
Screen Size	40 inches (100 cm)	48 inches (121 cm)
Dimensions (W x H x D)		
Without Stand	922.7 x 530.7 x 72.0 mm	1098.7 x 638.7 x 73.9 mm
With stand	922.7 x 555.1 x 170.3 mm	1098.7 x 659.5 x 187.5 mm
Weight		
Without Stand	6.5 kg	10.2 kg
With Stand	6.7 kg	10.4 kg

-  Design and specifications are subject to change without prior notice.
-  For information about power supply, and more about power consumption, refer to the label attached to the product.

Supported Video Formats

File Extension	Container	Video Codec	Resolution	Frame rate (fps)	Bit rate (Mbps)	Audio Codec
*.avi	AVI MKV ASF MP4 3GP VRO VOB PS TS	DivX 3.11 / 4 / 5 / 6	1920 x 1080	6 ~ 30	30	Dolby Digital LPCM ADPCM (IMA, MS) AAC HE-AAC WMA Dolby Digital Plus MPEG (MP3) DTS (Core) G.711 (A-Law, μ -Law)
*.mkv		MPEG4 SP/ASP				
*.asf		H.264 BP/MP/HP				
*.wmv		Motion JPEG	640 x 480		8	
*.mp4		Window Media Video v9				
*.3gp		MPEG2				
*.vro		MPEG1	1920 x 1080	30		
*.mpg						
*.mpeg						
*.ts						
*.tp						
*.trp						
*.mov						
*.flv						
*.vob						
*.svi						
*.divx						

Other Restrictions

- Video content will not play, or not play correctly, if there is an error in the content or the container.
- Sound or video may not work if the contents have a standard bit rate/frame rate above the compatible Frame/sec listed in the table.
- If the Index Table is in error, the Seek (Jump) function is not supported.
- Some USB/digital camera devices may not be compatible with the player.
- The menu can be displayed late if the video is over 10Mbps(bit rate).

Video decoder	Audio decoder
<ul style="list-style-type: none"> • Supports up to H.264, Level 4.1 (FMO/ASO/RS are not supported.) • frame rate: <ul style="list-style-type: none"> - Below 1280 x 720: 60 frame max - Above 1280 x 720: 30 frame max • VC1 AP L4 is not supported. • GMC 2 or higher is not supported. 	<ul style="list-style-type: none"> • WMA 10 Pro supports up to 5.1 channel and M2 profile. • WMA lossless audio is not supported. • Vorbis supports up to 2ch. • Dolby Digital Plus supports up to 5.1 channel.

Supported Subtitle Formats

External

Name	File extension
MPEG-4 timed text	.txt
SAMI	.smi
SubRip	.srt
SubViewer	.sub
Micro DVD	.sub or .txt
SubStation Alpha	.ssa
Advanced SubStation Alpha	.ass
Powerdivx	.psb

Internal

Name	Container	Format
Xsub	AVI	Picture Format
SubStation Alpha	MKV	Text Format
Advanced SubStation Alpha	MKV	Text Format
SubRip	MKV	Text Format
MPEG-4 Timed text	MP4	Text Format

Supported Photo Formats

File Extension	Type	Resolution
*.jpg *.jpeg	JPEG	15360 X 8640
*.bmp	BMP	4096 X 4096
*.mpo	MPO	15360 X 8640

 The MPO type file does not support Zoom, Rotate and Slide Show Effect functions.

Supported Music Formats

File Extension	Type	Codec	Remark
*.mp3	MPEG	MPEG1 Audio Layer 3	
*.m4a *.mpa *.aac	MPEG4	AAC	
*.flac	FLAC	FLAC	Supports up to 2ch.
*.ogg	OGG	Vorbis	Supports up to 2ch.
*.wma	WMA	WMA	WMA 10 Pro supports up to 5.1 channel and M2 profile. (WMA lossless audio is not supported.)
*.wav	wav	wav	
*.mid *.midi	midi	midi	type 0 and type 1

Full available resolution

 Optimal resolution is 5 series: 1920 x 1080 @ 60Hz. See specification page for full available resolution.

Mode	Resolution	Horizontal Frequency (KHz)	Vertical Frequency (Hz)	Pixel Clock Frequency (MHz)	Sync Polarity (H / V)
IBM	720 x 400	31.469	70.087	28.322	-/+
MAC	640 x 480	35.000	66.667	30.240	-/-
	832 x 624	49.726	74.551	57.284	-/-
	1152 x 870	68.681	75.062	100.000	-/-
VESA DMT	640 x 480	31.469	59.940	25.175	-/-
	640 x 480	37.861	72.809	31.500	-/-
	640 x 480	37.500	75.000	31.500	-/-
	800 x 600	37.879	60.317	40.000	+/+
	800 x 600	48.077	72.188	50.000	+/+
	800 x 600	46.875	75.000	49.500	+/+
	1024 x 768	48.363	60.004	65.000	-/-
	1024 x 768	56.476	70.069	75.000	-/-
	1024 x 768	60.023	75.029	78.750	+/+
	1152 x 864	67.500	75.000	108.000	+/+
	1280 x 720	45.000	60.000	74.250	+/+
	1280 x 800	49.702	59.810	83.500	-/+
	1280 x 1024	63.981	60.020	108.000	+/+
	1280 x 1024	79.976	75.025	135.000	+/+
	1366 x 768	47.712	59.790	85.500	+/+
	1440 x 900	55.935	59.887	106.500	-/+
	1600 x 900RB	60.000	60.000	108.000	+/+
1680 x 1050	65.290	59.954	146.250	-/+	
1920 x 1080	67.500	60.000	148.500	+/+	

NOTE

- The interlace mode is not supported.
- The set might operate abnormally if a non-standard video format is selected.

Licence



Manufactured under license from Dolby Laboratories.
Dolby and the double-D symbol are trademarks of Dolby Laboratories.



For DTS patents, see <http://patents.dts.com>. Manufactured under license from DTS, Inc. DTS, the Symbol, DTS in combination with the Symbol, DTS Premium Sound|5.1, DTS Digital Surround, DTS Express, and DTS Neo2:5 are registered trademarks or trademarks of DTS, Inc. in the United States and/or other countries. © DTS, Inc. All Rights Reserved



For DTS patents, see <http://patents.dts.com>. Manufactured under license from DTS Licensing Limited. DTS, the Symbol, DTS in combination with the Symbol, and DTS Studio Sound are registered trademarks or trademarks of DTS, Inc. in the United States and/or other countries.
© DTS, Inc. All Rights Reserved.



The terms HDMI and HDMI High-Definition Multimedia Interface, and the HDMI Logo are trademarks or registered trademarks of HDMI Licensing LLC in the United States and other countries.



This DivX Certified® device has passed rigorous testing to ensure it plays DivX® video.
To play purchased DivX movies, first register your device at vod.divx.com. Find your registration code in the DivX VOD section of your device setup menu.
DivX Certified® to play DivX® video up to HD 1080p, including premium content.
DivX®, DivX Certified® and associated logos are trademarks of DivX, LLC and are used under license.
Covered by one or more of the following U.S. patents: 7,295,673; 7,460,668; 7,515,710; 7,519,274.
This device supports DivX Plus Streaming® for enjoying HD movies and TV shows with advanced features (multi-language subtitles, multiple audio tracks, chapters, smooth FF/RW, etc.) streamed to your device.

Open Source Licence Notice

Open Source used in this product can be found on the following webpage.
(<http://opensource.samsung.com>) Open Source License Notice is written only English.

Still image warning

Avoid displaying still images (such as jpeg picture files), still image elements (such as TV channel logos, stock or news bars at the screen bottom etc.), or programmes in panorama or 4:3 image format on the screen. Constantly displaying still pictures can cause image burn-in on the LED screen, which will affect image quality. To reduce risk of this effect, please follow the recommendations below:

- Avoid displaying the same TV channel for long periods.
- Always try to display any image in full screen. Use the TV set's picture format menu for the best possible match.
- Reduce brightness and contrast to avoid the appearance of after-images.
- Use all TV features designed to reduce image retention and screen burn. Refer to the e-Manual for details

***This page is intentionally
left blank.***

SAMSUNG



UE40J5000A / UE48J5000A

LED телевизор

Посібник користувача



Дякуємо за придбання цього виробу компанії Samsung.
Для отримання повного спектру послуг зареєструйте
свій виріб на веб-сайті

www.samsung.com/register

Модель _____ Серійний номер _____

Важливі інструкції з техніки безпеки

Попередження! Важливі інструкції з техніки безпеки

(Перед встановленням прочитайте розділ, що відповідає маркуванню на цьому виробі компанії Samsung).

УВАГА

НЕБЕЗПЕКА УРАЖЕННЯ ЕЛЕКТРИЧНИМ СТРУМОМ! НЕ ВІДКРИВАТИ!

УВАГА: ЩОБ УНИКНУТИ РИЗИКУ УРАЖЕННЯ ЕЛЕКТРИЧНИМ СТРУМОМ, НЕ ЗНИМАЙТЕ КРИШКУ (АБО ЗАДНЮ ПАНЕЛЬ) ВИРОБУ. ВСЕРЕДИНІ ВИРОБУ НЕМАЄ КОМПОНЕНТІВ, ОБСЛУГОВУВАННЯ ЯКИХ МОЖЕ БУТИ ЗДІЙСНЕНО КОРИСТУВАЧЕМ. ВСІ РОБОТИ З ОБСЛУГОВУВАННЯ ПОВИННІ ВИКОНУВАТИСЯ КВАЛІФІКОВАНИМИ СПЕЦІАЛІСТАМИ.



Це позначення вказує на високу напругу всередині виробу. Будь-який контакт із будь-якою внутрішньою деталлю виробу може бути небезпечним.



Це позначення вказує, що до виробу додаються важливі довідкові матеріали, які стосуються його експлуатації та обслуговування.

- В корпусі виробу, а також ззаду чи знизу зроблені спеціальні отвори та щілини для забезпечення належної вентиляції. Для забезпечення надійної роботи цього пристрою та уникнення його перегріву, ніколи не перекривайте та не накривайте цих отворів та щілин.
 - Не встановлюйте пристрій у замкнутому просторі – наприклад, на книжковому стелажі чи у стінній шафі, якщо при цьому не забезпечується належна вентиляція.
 - Не встановлюйте пристрій поблизу обігрівача або датчика температури, а також в місцях, відкритих для прямого сонячного світла.
 - Не ставте на пристрій посуд з водою (зокрема вази з квітами), оскільки це може спричинити пожежу або ураження електричним струмом.
- Бережіть пристрій від дощу та не встановлюйте його поблизу води (біля ванни, унітазу, рукомийника чи пральної машини, у вогкому підвалі чи біля басейну тощо). Якщо на пристрій випадково потрапить волога, негайно від'єднайте його від електромережі та зверніться до уповноваженого дилера. Перед чищенням виробу обов'язково від'єднайте його від електромережі.
- У цьому пристрої використовуються батареї. Правила, чинні у вашій місцевості, можуть зобов'язувати користувачів утилізувати батареї належним чином з міркувань екології. Для отримання інформації щодо утилізації чи переробки батарей зверніться у відповідні місцеві установи.
- Не навантажуйте стінні розетки, подовжувачі або перехідники з перевищенням їх номінальної потужності, оскільки це може спричинити пожежу або ураження електричним струмом.
- Кабелі живлення слід розташовувати таким чином, щоб на них не можна було наступити або пошкодити їх, притиснувши якимиś іншими предметами; особливо увагу слід звертати на місце приєднання штепселя чи перехідника та місце входження кабелю живлення у пристрій.
- Щоби захистити пристрій під час грози, а також коли він не використовується протягом тривалого часу, вимикайте його з електромережі та від'єднайте від антени чи кабельної системи. Таким чином можна уникнути пошкодження пристрою від удару блискавки чи стрибка напруги в електромережі.
- Перш ніж під'єднати кабель живлення змінного струму до гнізда адаптера постійного струму, перевірте, чи напруга в електромережі відповідає номінальній напрузі адаптера постійного струму.
- За жодних обставин не вставляйте металеві предмети в будь-які отвори на пристрої. Це може створити небезпеку ураження електричним струмом.
- Для уникнення небезпеки ураження струмом за жодних обставин не торкайтеся внутрішніх деталей пристрою. Відкривати пристрій дозволяється лише кваліфікованим технічним працівникам.
- Завжди надійно під'єднайте кабель живлення. Від'єднуючи пристрій від електромережі, тягніть за штепсель, а не за кабель живлення. Не торкайтеся кабелю живлення мокрими руками.
- Якщо пристрій не працює належним чином – зокрема, якщо він видає будь-які незвичні звуки або запахи – негайно від'єднайте його від електромережі та зверніться до уповноваженого дилера чи центру обслуговування.
- Обов'язково виймайте кабель живлення з розетки, якщо телевізор залишатиметься вимкненим або якщо Ви будете відсутні протягом тривалого часу (особливо, якщо вдома без догляду залишається дитина, людина похилого віку або інвалід).
 - Накопичення пилу може спричинити ураження струмом, витік електроенергії або пожежу внаслідок утворення іскор чи нагріву кабелю живлення або погіршення його ізоляції.
- Обов'язково зверніться до уповноваженого центру з обслуговування, якщо обладнання потрібно встановити в місцях з високою концентрацією пилу, дуже високою або дуже низькою температурою чи високою вологістю, в місцях, де працюють із хімічними речовинами, або в місцях із цілодобовою експлуатацією обладнання, наприклад, в аеропортах, на вокзалах тощо. Нехтування цією вимогою може призвести до значних ушкоджень обладнання.
- Використовуйте лише належним чином заземлену штепсельну вилку та розетку.
- Неправильне заземлення може призвести до ураження електричним струмом або пошкодження пристрою. (Лише обладнання класу 1).
- Від'єднуючи пристрій від електромережі, слід витягнути штепсель із розетки, отже розетка має знаходитися в легко досяжному місці.
- Не дозволяйте дітям висунути на виробі.
- Зберігайте приладді до пристрою (батареї та ін.) у безпечному місці, недоступному для дітей.
- Не встановлюйте пристрій на нестійкій поверхні, такій як підвісна полицка, похила підлога або поверхня, що зазнає частих вібрацій.
- Обережно виймайте кабель живлення від ударів та поштовхів. У разі пошкодження виробу від'єднайте кабель живлення та зверніться у центр обслуговування.
- Від'єднайте кабель живлення від мережі та витріть пристрій м'якою, сухою ганчіркою. Не використовуйте хімічні речовини, наприклад віск, бензин, спирт, розчинники, інсектициди, освіжувач повітря, мастило або миючі засоби. Це може призвести до пошкодження вигляду або стирання позначок на виробі.
- Уникайте потрапляння бризок води на пристрій.
- Не кидайте батареї у вогонь.
- Не замикайте полюси батарей, не розбирайте і не перегрівайте батареї.
- У разі неналежного встановлення батарей може статися вибух. Заміняйте батареї лише на батареї такого самого чи еквівалентного типу.
- ПОПЕРЕДЖЕННЯ! ДЛЯ ЗАПОБІГАННЯ ПОЖЕЖИ ЗАВЖДИ ТРИМАЙТЕ СВІЧКИ ТА ІНШІ ДЖЕРЕЛА ВІДКРИТОГО ПОЛУМ'Я ПОДАЛІ ВІД ВИРОБУ.



Ілюстрації у цьому посібнику користувача подані лише для довідки і можуть відрізнятися від дійсного вигляду виробу. Вигляд і технічні характеристики виробу можуть бути змінені без попередження.

Важливі гарантійні відомості щодо перегляду телевізійного формату.

1. Функції, пов'язані з цифровим телебаченням (DVB), доступні лише в країнах/регіонах із трансляцією наземних цифрових каналів DVB-T (MPEG2 і MPEG4 AVC) або доступом до сумісної зі стандартом DVB-C (MPEG2 та MPEG4 AAC) послуги кабельного телебачення. Дізнайтеся у місцевого торгового представника про можливість отримання сигналу DVB-T або DVB-C.
2. DVB-T – це стандарт європейського консорціуму DVB для передачі цифрового наземного телевізійного сигналу; DVB-C – це стандарт для передачі цифрового телевізійного сигналу за допомогою кабелю. Однак ці стандарти не включають деякі функції, такі як EPG (електронний довідник програм), VOD (відео за запитом) тощо. Тож на цей час вони не працюють.
3. Хоча цей телевізор відповідає останнім вимогам стандартів DVB-T і DVB-C (станом на [серпень 2008 р.]), ми не можемо гарантувати його сумісність із майбутніми функціями цифрового наземного сигналу DVB-T і цифрового кабельного сигналу DVB-C.
4. Залежно від країни чи регіону, де встановлено телевізор, деякі постачальники послуг кабельного телебачення можуть впроваджувати додаткову плату за такі послуги, згоду з якою користувач надаватиме, приймаючи умови і положення щодо постачання цих послуг.
5. Окремі функції цифрового телебачення можуть бути недоступні в деяких країнах або регіонах; не всі постачальники послуг кабельного телебачення можуть забезпечувати належну якість мовлення DVB-C.
6. Докладніші відомості можна отримати, звернувшись до місцевого центру обслуговування клієнтів компанії Samsung.
 - ✎ На якість прийому телевізійного сигналу можуть впливати відмінності типів мовлення в різних країнах. Дізнайтеся у місцевого уповноваженого торгового представника SAMSUNG або в центрі обслуговування клієнтів компанії Samsung, чи можна налаштувати телевізор так, щоб покращити його роботу.

Належна утилізація цього продукту (відходи електричного й електронного устаткування) (Стосується країн Європейського союзу й інших європейських країн із роздільними системами збирання відходів.)



Я позначка на продукті, аксесуарах чи в документації вказує на неможливість утилізації продукту й електронних аксесуарів (наприклад, зарядного пристрою, навушників, USB-кабелю) з іншими побутовими відходами після завершення строку експлуатації. Щоб не завдати шкоди навколишньому середовищу чи здоров'ю людей унаслідок неправильної утилізації відходів, ці елементи потрібно утилізувати окремо від інших побутових відходів, щоб забезпечити можливість їх обробки та повторного використання матеріальних ресурсів. Щоб отримати інформацію про місце та спосіб обробки цих елементів, безпечний для навколишнього середовища, звичайним користувачам слід звернутися до агентів, у яких було придбано продукт, або до місцевої муніципальної установи. Користувачі, які представляють організації, мають звернутися до своїх постачальників і перевірити умови контракту на придбання. Під час утилізації цей продукт і його електронні аксесуари не слід змішувати з іншими побутовими відходами.

Належна утилізація батарей цього продукту (Стосується країн Європейського союзу й інших європейських країн з окремими системами повернення батарей.)



Ця позначка на батареї, посібнику користувача чи на пакуванні вказує на неможливість утилізації батарей продукту разом з іншими побутовими відходами після завершення строку експлуатації. Зазначення хімічних символів Hg, Cd або Pb означає, що вміст ртуті, кадмію чи свинцю в батареї перевищує допустимі рівні, визначені в директиві ЄС 2006/66. У разі неналежної утилізації батарей ці речовини можуть завдати шкоди здоров'ю людей і навколишньому середовищу. Щоб захистити природні ресурси й забезпечити можливість обробки та повторного використання сировини, утилізуйте батареї окремо від інших побутових відходів через місцеву систему безкоштовного повернення батарей.

Перелік функцій

- **Media Play:** Дозволяє відтворювати музичні файли, зображення і фільми, збережені на пристроях USB.
- **e-Manual:** Дає змогу прочитати повний екранний посібник.

Приладдя

- 🔪 Перевірте наявність усіх перелічених елементів, які постачаються з телевізором. Якщо якогось елемента бракує, зверніться за місцем придбання виробу.
- 🔪 Форма і колір елементів можуть бути дещо іншими залежно від моделі.
- 🔪 Кабелі, які не входять у комплект, можна придбати окремо.

⚠ **УВАГА. ВСТАВЛЯЙТЕ КАБЕЛЬ НАДІЙНО, ЩОБ ВИКЛЮЧИТИ САМОВІЛЬНЕ ВІД'ЄДНАННЯ**

- Пульт дистанційного керування (ДК) і батареї (AAA, 2 шт.)
- Кабель живлення
- Гарантійний талон / Нормативна інформація (додається не у всіх країнах)
- Посібник користувача



Адаптер для настінного кріплення
(залежно від моделі)

- 🔪 У перелічених далі випадках може стягуватися плата за обслуговування:
 - (а) Ви викликали спеціаліста, а виріб не пошкоджено
(наприклад, якщо Ви не прочитали в посібнику користувача про цю чи іншу проблему);
 - (б) Ви принесли виріб до центру обслуговування, а його не пошкоджено
(наприклад, якщо Ви не прочитали в посібнику користувача про цю чи іншу проблему);
- 🔪 Про розмір цієї плати користувача буде повідомлено перед виконанням будь-яких робіт чи виїздом спеціаліста.

Огляд пульта дистанційного керування

Пульт дистанційного керування має написи за Брайлем на кнопках Живлен., Канал, Гучність і Увійти; його спеціально пристосовано для людей із вадами зору.

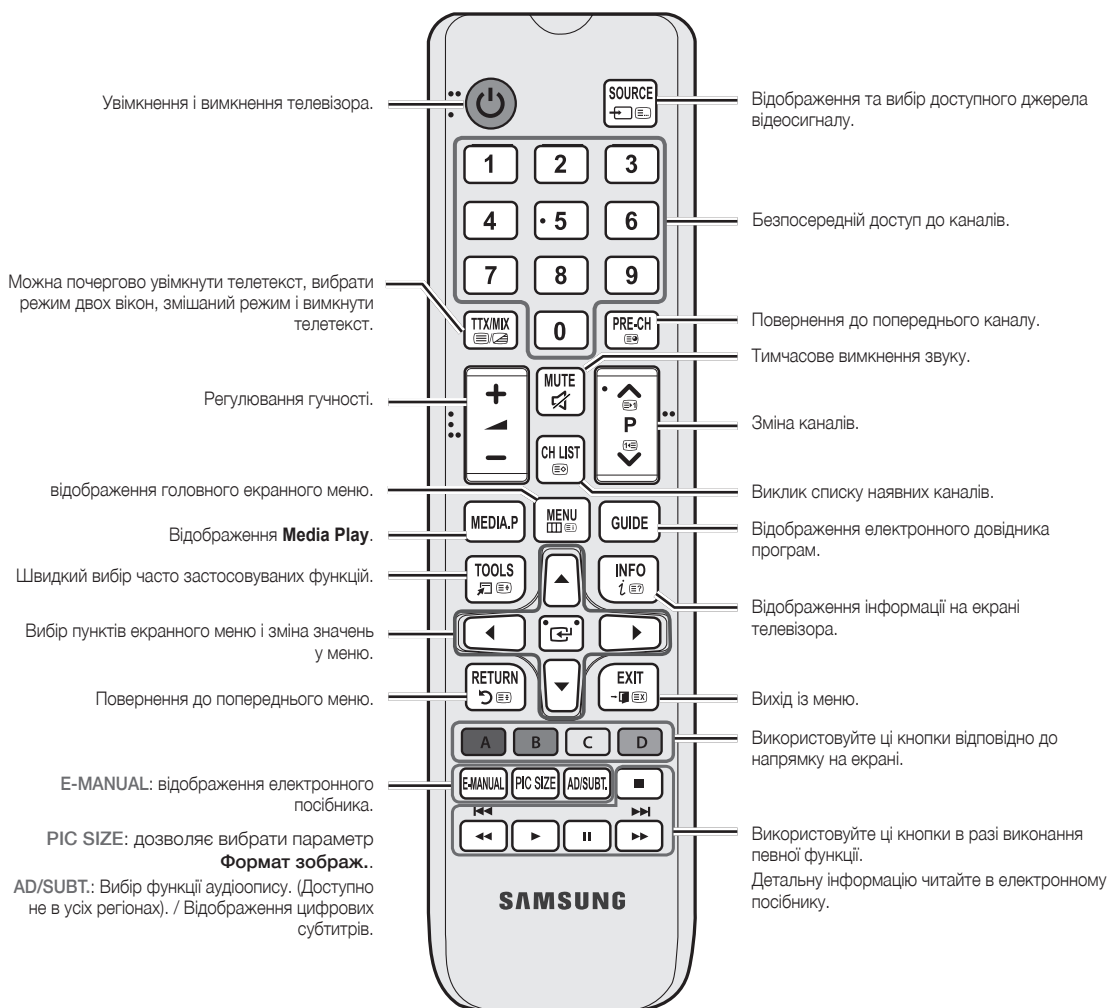

Українська

Назва кнопки вище може відрізнитись від дійсної назви.

Встановлення батарей (батареї типу AAA)

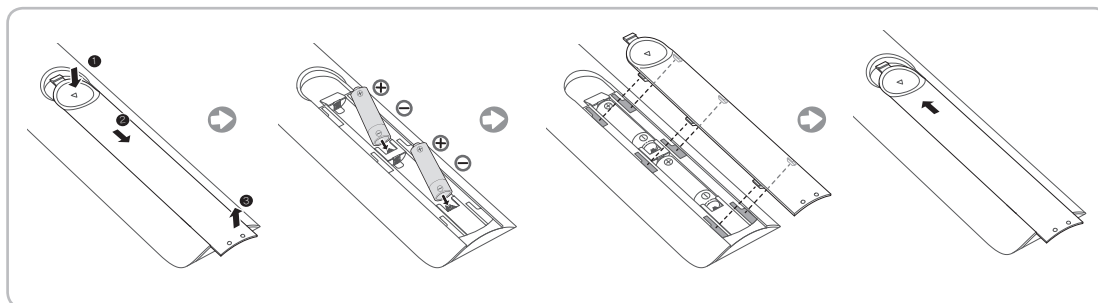

Увімкнення телевізора

Увімкніть телевізор за допомогою кнопки  на пульті дистанційного керування чи панелі телевізора.

- Форма і колір виробу можуть бути дещо іншими залежно від моделі.
- Контролер ззаду праворуч на телевізорі дає змогу управляти телевізором без пульта дистанційного керування.
- За допомогою контролера телевізора можна виконувати лише обмежений набір операцій: вмикати і вимикати телевізор, змінювати канал, регулювати гучність і перемикаати джерело вхідного сигналу.



Режим очікування

Не залишайте телевізор у режимі очікування на тривалий час (наприклад, вирушаючи у відпустку). Навіть коли кнопка живлення перебуває в положенні «вимкнено», буде відбуватись незначне споживання електроенергії. Найкраще від'єднати кабель живлення від розетки.

Початкове налаштування

Під час першого увімкнення телевізора послідовні екранні меню допоможуть налаштувати основні параметри. Натисніть кнопку **POWER** . Параметр **Настр.** доступний тільки тоді, коли джерелом сигналу є телевізор.

- Якщо перед початком встановлення під'єднати будь-який пристрій до роз'єму **HDMI IN 1(STB)**, параметр **Джерело каналу** автоматично зміниться на **Декодер**. Якщо ви не бажаєте вибирати **Декодер**, тоді виберіть **Антенa**.

Як скинути параметри цієї функції...

Виберіть параметр **Система - Настр.** (початкове налаштування). Введіть чотиризначний PIN-код. Пароль за замовчуванням – «0-0-0-0». Щоб змінити PIN-код, скористайтеся функцією **Змінити PIN**.

Навіть якщо ви частково виконали ці **Настр.** в магазині, вдома це потрібно зробити ще раз (**MENU** → **Система**).

- Якщо ви забудете PIN-код, натисніть кнопки на пульті дистанційного керування у режимі очікування у такій послідовності, щоб скинути PIN-код до «0-0-0-0»: **MUTE** → 8 → 2 → 4 → **POWER** (увімк.)

Зміна джерела вхідного сигналу

Джерело

ТВ / HDMI1 / HDMI2/DVI / AV / Компонентний

(Залежно від країни і моделі)

Використовується для вибору телевізора або інших зовнішніх джерел сигналу, наприклад програвача дисків DVD, Blu-ray / декодера каналів кабельного телебачення / приймача каналів супутникового телебачення, підключених до телевізора.

📌 Натисніть кнопку **SOURCE**. У списку **Джерело** під'єднані джерела вхідного сигналу буде виділено.

📌 Вхід для комп'ютера (D-Sub) не підтримується. Щоб підключити комп'ютер до телевізора, під'єднайте кабель HDMI-DVI до роз'єму **HDMI IN 2(DVI)** на телевізорі.

📌 Натисніть кнопку **TOOLS**.

- **Змін. назву** (Залежно від країни і моделі)

Можна налаштувати назви для зовнішніх джерел сигналу.

- У разі під'єднання комп'ютера до роз'єму **HDMI IN 2(DVI)** за допомогою кабелю HDMI для телевізора потрібно вибрати режим **ПК** у меню **Змін. назву**.
- У разі під'єднання комп'ютера до роз'єму **HDMI IN 2(DVI)** за допомогою кабелю HDMI-DVI для телевізора потрібно вибрати режим **DVI PC** у меню **Змін. назву**.
- У разі під'єднання аудіовідеопристроїв до роз'єму **HDMI IN 2(DVI)** за допомогою кабелю HDMI-DVI для телевізора потрібно вибрати режим **Пристрої DVI** у меню **Змін. назву**.

- **Інформація**

Перегляд докладних відомостей про під'єднаний зовнішній пристрій.

Під'єднання до гнізда COMMON INTERFACE (гніздо для карт для перегляду телепрограм)

- Залежно від країни і моделі.
- Вимкніть телевізор, щоб вставити або вийняти картку CI.

Використання картки CI або CI+

Щоб переглядати платні канали, слід вставити «картку CI або CI+».

- Якщо «картку CI або CI+» не вставити, для деяких каналів на екрані з'являтиметься повідомлення про те, що сигнал закодовано.
- На екрані протягом 2-3 хвилин відобразиться така інформація: номер телефону, ідентифікатор картки CI або CI+, ідентифікатор головного вузла тощо. Якщо з'явиться повідомлення про помилку, зверніться до постачальника послуги.
- Після завершення конфігурації інформації каналу з'явиться повідомлення про те, що оновлення завершено. Це означає, що список каналів оновлено.

ПРИМІТКА

- «Картку CI або CI+» можна придбати в місцевого постачальника послуг кабельного телебачення.
- Виймаючи «картку CI або CI+», будьте обережні, оскільки від падіння картка може вийти з ладу.
- Вставляйте «картку CI або CI+» відповідно до позначок на ній.
- Розташування гнізда COMMON INTERFACE може бути різним залежно від моделі.
- «Картка CI або CI+» не підтримується у деяких країнах і регіонах. Докладніші відомості можна отримати в місцевого уповноваженого дилера.
- У разі виникнення проблем звертайтеся до постачальника послуги.
- Вставте «картку CI або CI+», що підтримує поточні налаштування антени. Інакше зображення на екрані може бути спотворене чи не відобразитися.

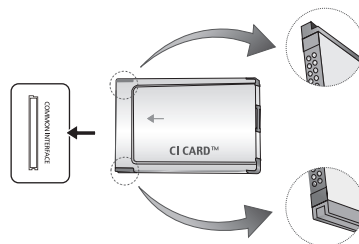

- Зображення може дещо відрізнятися залежно від моделі.

Перегляд e-Manual



Вказівки щодо використання функцій телевізора можна знайти в **e-Manual**, що в телевізорі. Для використання посібника натисніть на пульті дистанційного керування кнопку **E-MANUAL**. За допомогою кнопок вгору/вниз/вправо/вліво переміщайте курсор для виділення категорії, а потім теми, після чого натисніть кнопку **ENTER**. На екрані **e-Manual** з'явиться потрібна сторінка.

Те саме можна зробити через відповідне меню:

MENU → Підтримка → **e-Manual** → **ENTER**

Щоб повернутися до головного меню **e-Manual**, натисніть на пульті дистанційного керування кнопку **E-MANUAL**.

Відображення на екрані

Відео, телепрограма та інший вміст, що відтворюється.

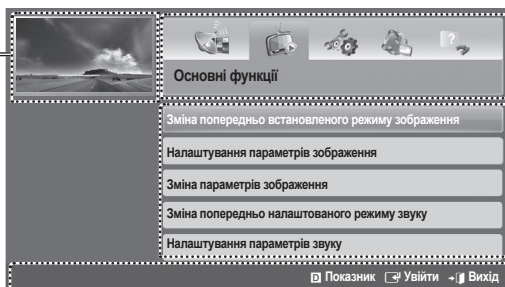

Список категорій. Список категорій. Щоб вибрати потрібну категорію, натисніть кнопку ◀ або ▶.

Відображення списку підменю. Переміщайте курсор за допомогою кнопок зі стрілками на пульті дистанційного керування. Щоб вибрати потрібне підменю, натисніть кнопку **ENTER**.

Функціональні кнопки

Показник: відображення покажчика.

– Покажчик доступний для окремих мов.

Увійти: вибір категорії або підменю.

Вихід: вихід з електронного посібника.

<Перегляд вмісту>

Спробувати: відображення екранного меню відповідно до теми. Щоб повернутися до електронного посібника, натисніть кнопку **E-MANUAL**.

Головне: перехід до головного екрана e-Manual.

Стор: перехід до попередньої або наступної сторінки.



Масшт: збільшення зображення на екрані.

– Натисніть кнопку (**Масшт**), щоб збільшити зображення на екрані. Переглядати збільшене зображення можна за допомогою кнопки або . Щоб відновити звичайний розмір зображення, натисніть кнопку **RETURN**.

Перехід від теми електронного посібника до відповідних екранних меню і навпаки.



 Ця функція не підтримується деякими меню.

 Якщо певне меню не активовано, функція **Спробувати** для нього недоступна.

Спосіб 1	Спосіб 2
<ol style="list-style-type: none">1. Щоб перейти до меню, яке відповідає поточній темі в e-Manual, натисніть червону кнопку для вибору пункту Спробувати.2. Щоб повернутися до e-Manual, натисніть кнопку E-MANUAL.	<ol style="list-style-type: none">1. Коли з'явиться потрібна тема, натисніть кнопку ENTER . З'явиться повідомлення "Виконати?". Виберіть Так і натисніть кнопку ENTER . З'явиться екранне меню.2. Щоб повернутися до e-Manual, натисніть кнопку E-MANUAL.

Пошук теми на сторінці покажчика

 Залежно від мови ця функція може не підтримуватися.

1. Щоб знайти ключове слово, натисніть блакитну кнопку для вибору пункту **Показник**.
2. За допомогою кнопок **◀** та **▶** виберіть потрібний порядок символів.
3. За допомогою кнопок **▲** та **▼** виберіть потрібне ключове слово і натисніть кнопку **ENTER** .
4. Можна переглянути відповідний екран електронного довідника.
 Щоб закрити **Показник**, натисніть кнопку **RETURN**.

Функція телетексту

На головній сторінці телетексту подано інформацію про правила користування послугою. Для правильного відображення інформації телетексту необхідно забезпечити стабільність приймання сигналу. В іншому випадку, інформація може бути відсутня або можуть не відображатися деякі сторінки.

✎ Сторінки телетексту можна змінювати за допомогою кнопок із цифрами на пульті дистанційного керування.

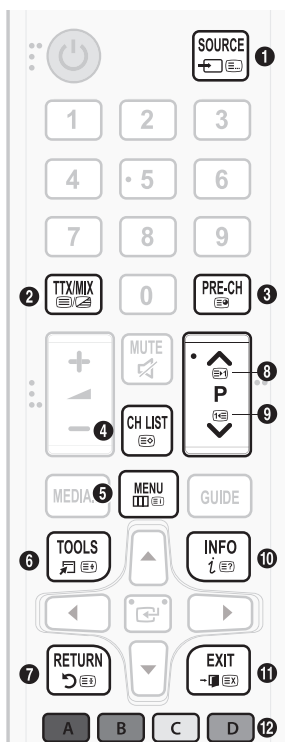

- 1 (режим): вибір режиму телетексту (LIST/FLOF). Якщо натиснути цю кнопку у режимі LIST, буде вибрано режим зберігання до списку. У режимі додавання до списку сторінку телетексту можна зберегти у списку сторінок за допомогою кнопки (збереження).
- 2 (Повний ТТХ/подвійний ТТХ/суміш/вимк.): увімкнення режиму телетексту для поточного каналу. Щоб накласти телетекст на зображення на екрані, натисніть кнопку два рази. Натисніть ще раз, щоб вийти з телетексту.
- 3 (додаткова сторінка): відображення додаткової сторінки (за наявності).
- 4 (збереження): збереження сторінки телетексту.
- 5 (міст): відображення головної сторінки (місту) у будь-який момент під час перегляду телетексту.
- 6 (розмір): збільшення шрифту телетексту у верхній половині екрана у два рази. Для нижньої половини екрана натисніть кнопку ще раз. Щоб повернутись до звичайного екрана, натисніть кнопку ще раз.
- 7 (утримання): утримання відображення поточної сторінки за наявності кількох підсторінок, які з'являються автоматично. Щоб скасувати цю дію, натисніть кнопку ще раз.
- 8 (наступна сторінка): відображення наступної сторінки телетексту.
- 9 (попередня сторінка): відображення попередньої сторінки телетексту.
- 10 (відображення): відображення прихованого тексту (наприклад, відповідей на питання вікторин). Щоб повернутись до звичайного екрана, натисніть кнопку ще раз.
- 11 (скасування): згорає вікно відображення телетексту, повертаючись до поточної телепрограми.
- 12 Кольорові кнопки (червона, зелена, жовта, синя): якщо телевізійна компанія підтримує використання системи FASTEXT, різноманітні тематичні розділи, які відображаються на сторінці телетексту, матимуть свій кодовий колір; розділи можна вибирати за допомогою кольорових кнопок. Натисніть на колір відповідно до потрібної теми. Відобразиться нова сторінка відповідного кольору. Пункти можна вибирати у такий самий спосіб. Щоб відобразити попередню або наступну сторінку, натисніть відповідну кольорову кнопку.

Типова сторінка телетексту

Частина	Вміст
A	Номер вибраної сторінки.
B	Назва каналу мовлення.
C	Номер поточної сторінки або результати пошуку.
D	Дата і час.
E	Текст.
F	Інформація про стан. Інформація FASTEXT.

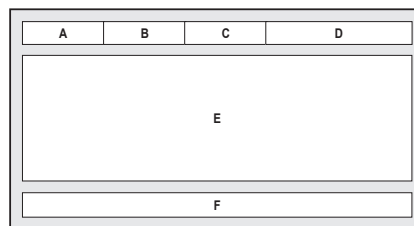

Усунення несправностей

(Залежно від країни і моделі)

Якщо, на вашу думку, телевізор несправний, спершу перегляньте цей список можливих проблем і їх вирішень. Якщо жодна з поданих порад не допоможе вирішити вашу проблему, перегляньте розділ «Підтримка» на веб-сайті www.samsung.com або зателефонуйте у центр обслуговування Samsung.

Несправності	Вирішення і пояснення
Якість зображення	Перш за все виконайте функцію Перевірка зобр. , щоб упевнитись, що телевізор належним чином відображає тестове зображення (перейдіть до пункту MENU - Підтримка - Самодіагностика - Перевірка зобр. Перевірка зобр.). Якщо тестове зображення відображається належним чином, погана якість може бути спричинена джерелом сигналу або самим сигналом.
Зображення на екрані телевізора не настільки якісне, як було у магазині.	<ul style="list-style-type: none"> • Якщо ви користуєтесь декодером аналогових каналів кабельного чи супутникового мовлення, замініть його декодером цифрових каналів. Щоб отримати зображення високої чіткості, використовуйте кабель HDMI кабель. • Для абонентів кабельного чи супутникового телебачення: перевірте станції високої чіткості серед налаштованих каналів. • У разі під'єднання антени: перевірте станції високої чіткості, попередньо виконавши автоматичне налаштування. • Багато каналів високої чіткості працюють на основі вдосконалення вмісту стандартної чіткості. • Налаштуйте вихідну роздільну здатність відеосигналу декодера каналів кабельного чи супутникового телебачення на 1080i або 720p. • Дивіться телевізор із відстані, не меншої за мінімальну рекомендовану, яка залежить від розміру екрана та чіткості сигналу.
Зображення спотворюється: макроблоки, малі блоки, точки, пікселізація	<ul style="list-style-type: none"> • Стиснення відеовмісту може спричинити спотворення зображення, особливо це актуально для динамічних епізодів (наприклад, спортивних програм і бойовиків). • Спотворення зображення може бути спричинено низьким рівнем сигналу або його поганою якістю. Це не є несправністю телевізора. • Використання мобільних телефонів поблизу телевізора (прибл. до 1 м) може спричинити появу шумів на зображенні в режимі аналогового та цифрового мовлення.
Кольори та яскравість зображення неналежної якості.	<ul style="list-style-type: none"> • Налаштуйте параметри Зображ. в меню телевізора (перейдіть до пункту Режим зображення / Колір / Яскравість / Різкість). • Налаштуйте параметр Енергозбереження в меню телевізора (перейдіть до пункту MENU - Система - Еколог. рішення - Енергозбереження). • Спробуйте скинути налаштування зображення, щоб переглядати його із заводськими значеннями (перейдіть до пункту MENU - Зображ. - Скидання зображ.).
З краю екрана відображається пунктирна лінія.	<ul style="list-style-type: none"> • Якщо для розміру зображення встановлено значення За розм. екр., змініть його на 16:9. • Змініть роздільну здатність декодера каналів кабельного чи супутникового мовлення.

Несправності	Вирішення і пояснення
Під час зміни каналів зображення застигає, спотворюється або відображається із затримкою.	<ul style="list-style-type: none"> Якщо телевізор під'єднано до декодера каналів кабельного мовлення, спробуйте його перезавантажити. Від'єднайте та знову під'єднайте кабель змінного струму і зачекайте, поки перезавантажиться декодер каналів кабельного мовлення. Це може тривати до 20 хвилин. Встановіть роздільну здатність вихідного сигналу декодера каналів кабельного телебачення на 1080i або 720p.
Якість звуку	<p>Перш за все виконайте функцію Перев. звуку, щоб упевнитись, що телевізор працює належним чином (перейдіть до пункту MENU - Підтримка - Самодіагностика - Перев. звуку).</p> <p>Якщо звук нормальний, проблеми зі звуком можуть бути спричинені джерелом сигналу або самим сигналом.</p>
Звук не відтворюється або за максимального рівня гучності відтворюється надто тихо.	<ul style="list-style-type: none"> Перевірте рівень гучності пристрою (декодера каналів кабельного чи супутникового мовлення, DVD-програвача, Blu-ray-програвача тощо), під'єданого до телевізора.
Зображення якісне, але звук не відтворюється.	<ul style="list-style-type: none"> Встановіть у меню звуку для параметра Вибір динаміків значення Динамік ТВ. У разі використання зовнішнього пристрою перевірте, чи його аудіокабель під'єднано до відповідних вхідних аудіороз'ємів на телевізорі. У разі використання зовнішнього пристрою перевірте налаштування його вихідного аудіосигналу (наприклад, коли до телевізора під'єднано пристрій HDMI, вам може знадобитися змінити налаштування звуку декодера каналів кабельного мовлення на HDMI). Якщо вибір підключено за допомогою кабелю DVI-HDMI, потрібен окремий аудіокабель. Перезавантажте під'єднаний пристрій шляхом повторного під'єднання його кабелю живлення.
Гучномовці видають зайві шуми.	<ul style="list-style-type: none"> Перевірте з'єднання кабелів. Перевірте, чи відеокабель не під'єднано до аудіовходу. У разі під'єднання антени або кабелю перевірте силу прийому сигналу. Слабкий рівень сигналу може спричинити спотворення звуку.
Відсутнє зображення, відсутнє відео	
Телевізор не вмикається.	<ul style="list-style-type: none"> Упевніться, що кабель живлення змінного струму надійно під'єднано до настінної розетки і телевізора. Перевірте, чи працює настінна розетка. Щоб перевірити, чи проблема не в самому пульті дистанційного керування, скористайтеся кнопкою  на телевізорі. Якщо телевізор увімкнеться, дивіться нижче пункт «Пульт дистанційного керування не працює».
Телевізор автоматично вимикається.	<ul style="list-style-type: none"> Упевніться, що у меню Час для пункту Таймер сну встановлено значення Вимк. Якщо до телевізора під'єднано комп'ютер, перевірте параметри живлення комп'ютера. Упевніться, що кабель живлення змінного струму надійно під'єднано до настінної розетки і телевізора. Функція Вимк. за відсутн. сигналу вимикає телевізор, якщо він не отримує сигналу впродовж вказаного періоду часу. Функція Автовимк. жив. вимикає телевізор, якщо протягом чотирьох годин він перебуває у режимі бездіяльності.

Несправності	Вирішення і пояснення
Зображення/відео відсутнє.	<ul style="list-style-type: none"> Перевірте з'єднання кабелів (від'єднайте і знову під'єднайте всі кабелі телевізора і зовнішніх пристроїв). Встановіть вихідний відеосигнал зовнішнього пристрою (декодера каналів кабельного чи супутникового мовлення, DVD-програвача, Blu-ray-програвача тощо) відповідно до вхідного сигналу телевізора. Наприклад, якщо зовнішній пристрій передає вихідний сигнал HDMI, його слід під'єднати до входу HDMI на телевізорі. Перевірте, чи під'єднані пристрої увімкнено. Перевірте, чи правильно вибрано джерело сигналу на телевізорі, натиснувши кнопку SOURCE на пульті дистанційного керування. Перезавантажте під'єднаний пристрій шляхом повторного під'єднання його кабелю живлення.
Під'єднання антени (ефірні/кабельні канали)	
Телевізор приймає не всі канали.	<ul style="list-style-type: none"> Перевірте, чи кабель антени під'єднано належним чином. Спробуйте за допомогою функції Настр. (початкового налаштування) додати доступні канали до списку. Перейдіть до пункту MENU - Система - Настр. (початкове налаштування) і зачекайте, поки буде збережено усі доступні канали. Перевірте, чи антену розташовано належним чином.
Зображення спотворюється: макроблоки, малі блоки, точки, пікселізація	<ul style="list-style-type: none"> Стиснення відеовмісту може спричинити спотворення зображення, особливо це актуально для динамічних епізодів (наприклад, спортивних програм і бойовиків). Спотворення зображення може бути спричинено низьким рівнем сигналу. Це не є несправністю телевізора.
Інше	
Зображення не відображається у повноекранному режимі.	<ul style="list-style-type: none"> Під час відтворення вдосконаленого вмісту стандартної чіткості (4:3) канали високої чіткості відображаються з чорними смугами з боків екрана. Чорні смуги вгорі і внизу будуть також залишатися під час відтворення відео, формат якого не підтримується телевізором. Налаштуйте параметри розміру зображення зовнішнього пристрою або телевізора на відображення на весь екран.
Пульти дистанційного керування не працює.	<ul style="list-style-type: none"> Замініть батареї пульта дистанційного керування, розташувавши їх з урахуванням полярності (+/-). Почистьте вікно передачі сигналу пульта дистанційного керування. Спробуйте спрямувати пульт безпосередньо на телевізор з відстані 1,5 - 1,8 м від нього.
Пульти дистанційного керування декодера каналів кабельного чи супутникового мовлення не спрацьовує для увімкнення або вимкнення телевізора та регулювання гучності.	<ul style="list-style-type: none"> Запрограмуйте пульт дистанційного керування декодера каналів кабельного чи супутникового мовлення на роботу з телевізором. Код для телевізора SAMSUNG дивіться в посібнику користувача декодера каналів кабельного чи супутникового мовлення.
З'являється повідомлення « Режим не підтримується ».	<ul style="list-style-type: none"> Перевірте підтримувану роздільну здатність телевізора і відповідно налаштуйте роздільну здатність для вихідного сигналу зовнішнього пристрою.
З телевізора чути запах пластмаси.	<ul style="list-style-type: none"> Цей запах – нормальне явище, з часом він зникне.
Функція телевізора Сигнальна інформація недоступна в меню перевірки Самодіагностика телевізора.	<ul style="list-style-type: none"> Ця функція доступна тільки для цифрових каналів з антенним/PC/коаксіальним з'єднанням.
Телевізор нахилений вправо або вліво.	<ul style="list-style-type: none"> Зніміть телевізор з підставки і встановіть його ще раз.

Несправності	Вирішення і пояснення
Виникають труднощі зі встановленням підставки.	<ul style="list-style-type: none"> Упевніться, що телевизор стоїть на рівній поверхні. Якщо не вдається викрутити гвинти з телевизора, скористайтеся намагніченою викруткою.
Меню Трансляція – сіре (недоступне).	<ul style="list-style-type: none"> Меню Трансляція доступне лише в тому разі, коли як джерело сигналу вибрано телевизор.
Встановлені налаштування втрачаються через 5 хвилин або кожного разу після вимкнення телевизора.	<ul style="list-style-type: none"> Якщо телевизор перебуває в режимі Демо збереж., він буде скидати налаштування звуку та зображення кожні 5 хвилин. Щоб змінити налаштування з режиму Демо збереж. на режим Для дому, за допомогою кнопки SOURCE виберіть режим TV і перейдіть до пункту MENU → Підтримка → Режим викор.
Переривчастий аудіо- або відеосигнал.	<ul style="list-style-type: none"> Перевірте з'єднання кабелів і в разі потреби під'єднайте їх ще раз. Втрата якості аудіо- або відеосигналу може бути спричинена використанням надто жорстких або грубих кабелів. Перевірте, чи кабелі достатньо гнучкі для тривалого використання. У разі монтажу телевизора на стіну рекомендовано використовувати кабелі з роз'ємами, зігнутими під кутом 90 градусів.
Якщо впритул подивитись на край рамки телевизора, можна побачити дрібні часточки.	<ul style="list-style-type: none"> Це передбачено дизайном виробу і не є несправністю.
Меню PIP недоступне.	<ul style="list-style-type: none"> Функція PIP доступна лише у разі використання джерела сигналу HDMI або компонентного сигналу.
Телевизор було вимкнено 45 хвилин тому, а він знов увімкнувся.	<ul style="list-style-type: none"> Це нормально. Режим OTA (Over The Air – ефірний сигнал) виконує оновлення програмного забезпечення, завантаженого під час перегляду.
З'являється повідомлення « Кодований сигнал » або « Слабк./відсутн. сигнал ».	<ul style="list-style-type: none"> У разі використання карти CAM (CI/CI+) перевірте, чи її вставлено у гніздо стандартного інтерфейсу. Якщо проблему не буде усунуто, вийміть карту CAM із телевизора і вставте у відповідне гніздо ще раз.
Час від часу виникають проблеми із зображенням/ звуком.	<ul style="list-style-type: none"> Перевірте і змініть сигнал/джерело сигналу.
Гумові подушечки підставки залишають сліди на поверхні, на якій стоїть телевизор.	<ul style="list-style-type: none"> Щоб запобігти цьому, розташовуючи телевизор на будь-якій поверхні, використовуйте повстяні прокладки.
З'являється повідомлення « Можливі проблеми з відтворенням файлу. ».	<ul style="list-style-type: none"> Причиною може бути висока швидкість передачі даних. Вміст відтворюватиметься, але можуть виникати певні проблеми.

🔧 Ви можете підтримувати оптимальний робочий стан телевизора, оновивши його вбудоване програмне забезпечення до найновішої версії (www.samsung.com → Підтримка) через USB.

🔧 Телевизор із TFT-екраном зі світлодіодною підсвіткою містить підпіксели, і його виготовлення потребує застосування складних сучасних технологій. Однак на екрані можуть з'являтися декілька світлих чи темних пікселів. Такі поодинокі піксели не впливають на якість роботи пристрою.

Рекомендація – лише для країн ЄС



- Ця компанія Samsung Electronics стверджує, що цей телевизор зі світлодіодною підсвіткою екрана відповідає усім важливим вимогам та іншим відповідним положенням Директиви 1999/5/ЕС.
- Цей пристрій можна використовувати у всіх країнах ЄС.
- Офіційну заяву про відповідність можна знайти на веб-сайті <http://www.samsung.com>. Для цього перейдіть до пункту «Підтримка > Пошук з підтримки продукту» та введіть назву моделі.

Монтаж комплекту настінного кріплення

Встановлюючи інші комплекти настінного кріплення, дивіться вказівки нижче.

Комплект настінного кріплення (продається окремо) дає змогу встановити телевізор на стіні. Щоб отримати детальну інформацію про монтаж настінного кріплення, дивіться посібник, який додається до настінного кріплення. З питаннями щодо монтажу настінного кронштейна звертайтеся до спеціаліста технічної служби. Не рекомендовано робити це самостійно.

Компанія Samsung Electronics не несе відповідальності за ушкодження виробу або травми, отримані користувачами у разі самостійного встановлення телевізора.

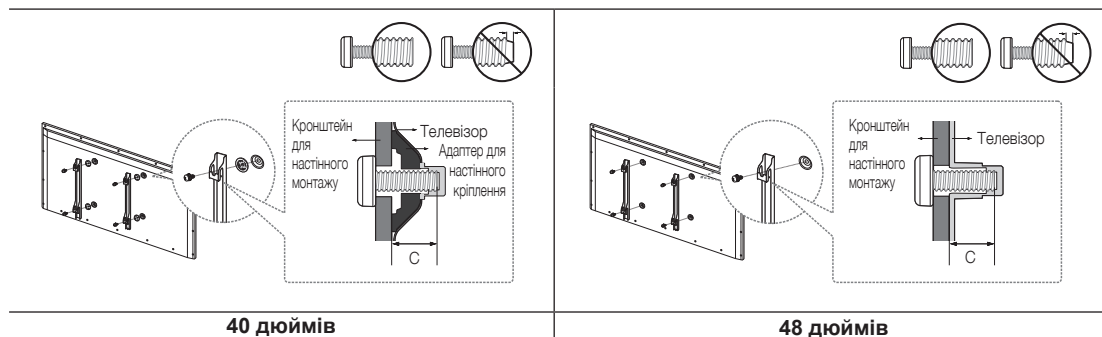

Перед встановленням будь-якого іншого комплекту настінного кріплення, прикріпіть до телевізора адаптер настінного кріплення, який продається окремо. (тільки для 40-дюймових моделей)

Технічні характеристики комплекту настінного кріплення (VESA)

- 📎 Комплект настінного кріплення не додається до пристрою, а продається окремо.
- 📎 Встановлюйте настінне кріплення на твердій стіні, перпендикулярній до підлоги. Якщо потрібно встановити кріплення на інший матеріал, проконсультуйтеся з місцевим торговим представником. У разі встановлення на стелі або похилій стіні телевізор може впасти і завдати серйозних травм.

ПРИМІТКА

- У таблиці нижче наведено стандартні розміри комплектів настінного кріплення.
- До комплекту настінного кріплення входить детальний посібник зі встановлення і всі необхідні складові.
- Не використовуйте гвинти, які не відповідають стандартним технічним характеристикам гвинтів VESA.
- Не використовуйте гвинти, довші за стандартний розмір, оскільки вони можуть пошкодити внутрішні деталі телевізора.
- У настінних кріпленнях, що не відповідають стандартним технічним характеристикам гвинтів VESA, розмір гвинтів може відрізнятися.
- Не закручуйте гвинти надто сильно, оскільки це може пошкодити пристрій або спричинити його падіння, яке може призвести до травмування користувача. Компанія Samsung не несе відповідальності за такі випадки.
- Компанія Samsung не несе відповідальності за пошкодження виробу або отримання травм користувачем у разі використання кріплення, іншого ніж VESA, або будь-якого невідповідного кріплення, а також у випадку недотримання користувачем вказівок щодо встановлення виробу.
- Кут нахилу прикріпленого до стіни телевізора не має перевищувати 15 градусів.

дюйми	Техн. х-ки VESA (A * B)	Стандартний гвинт	Кількість
40~48	200 X 200	M8	4

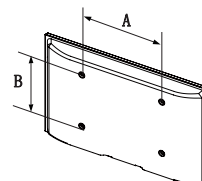

Не встановлюйте комплект настінного кріплення, коли телевізор увімкнено. Це може призвести до травмування користувача внаслідок ураження електричним струмом.

Кріплення телевізора на настінному кронштейні



УВАГА: Не тягніть, не штовхайте і не залазьте на телевізор, інакше він може впасти. Особливо зверніть увагу на те, щоб діти не виснули на телевізорі і не розхитували його. В іншому разі телевізор може перевернутись і призвести до серйозної травми чи смерті. Дотримуйтесь усіх заходів безпеки, зазначених на вкладеній листівці з правилами техніки безпеки. З міркувань безпеки для додаткової стабільності пристрою скористайтесь засобом проти падіння, як вказано нижче.

Вказівки щодо запобігання падінню телевізора

1. Вставте гвинти у затискачі і надійно зафіксуйте їх на стіні. Перевірте, чи гвинти надійно закріплені на стіні.

- Залежно від типу стіни можуть знадобитися додаткові засоби, наприклад анкери.
- Оскільки скоби, гвинти і шнурок не додаються в комплекті, їх потрібно придбати окремо.

2. Викрутіть гвинти посередині на задній панелі телевізора, вставте гвинти у скоби і знову вкрутіть гвинти.

- Технічні характеристики гвинтів
 - Для моделей з екраном 40–48 дюймів: M8

3. З'єднайте скоби на телевізорі із скобами на стіні за допомогою міцного шнура, після чого надійно зав'яжіть шнурок.

ПРИМІТКА

- Встановлюйте телевізор близько до стіни, щоб він не перевернувся назад.
- Задля безпеки протягніть шнурок так, щоб скоби на стіні були на рівні або нижче скоб на телевізорі.
- Перш ніж пересувати телевізор, розв'яжіть шнурок.

4. Перевірте, чи усі з'єднання виконано належним чином. Час від часу перевіряйте з'єднання на наявність пошкодження чи послаблення. Якщо у вас виникли сумніви щодо надійності з'єднань, зверніться до професійного монтажника.

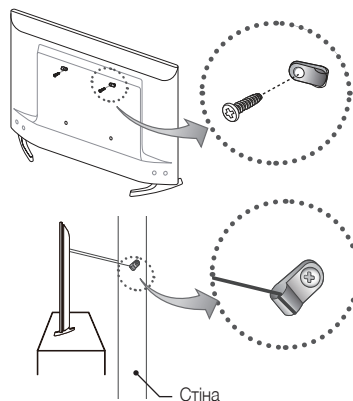

- Форма і колір виробу можуть різнитися залежно від моделі.

Безпечне встановлення

Для забезпечення належної вентиляції дотримуйтеся визначеної відстані між виробом та іншими об'єктами (наприклад, стінами).

Недотримання цієї вимоги може призвести до проблем із виробом чи пожежі через підвищення внутрішньої температури виробу.

- Використовуйте лише підставку або настінне кріплення, які надаються компанією Samsung Electronics.
 - Використання деталей, наданих іншим виробником, може призвести до проблем із виробом чи травмування користувача через падіння виробу.
- Вигляд може бути дещо іншим залежно від виробу.
- Торкаючись телевізора, будьте обережні, оскільки деякі деталі можуть бути гарячими.

Встановлення на підставці.

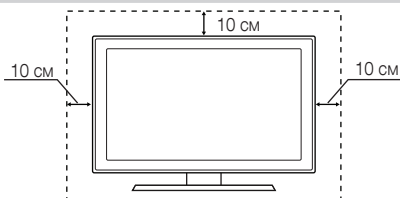

Встановлення на настінному кріпленні.

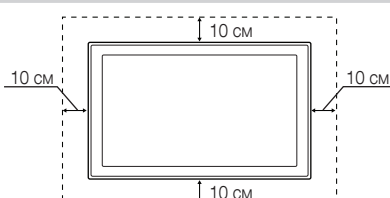

Зберігання та обслуговування

- Знявши наліпку з екрана телевізора, почистите залишки клею, а тоді вмикайте телевізор.
- Чистячи виріб, будьте обережні, щоб не подряпати корпус та екран. Обережно витирайте корпус та екран м'якою ганчіркою, щоб уникнути подряпин.

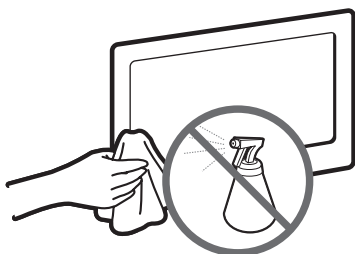

Не розпилюйте воду безпосередньо на виріб. Будь-яка рідина, потрапивши всередину виробу, може спричинити несправність, пожежу або ураження електричним струмом.

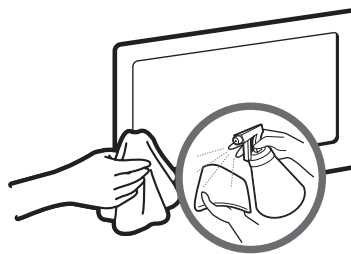

Витирайте виріб м'якою ганчіркою, злегка змоченою у воді. Не використовуйте займисту рідину (наприклад, бензин, розчинники) чи засіб для чищення.

Замок Кенсінгтон для захисту від крадіжок

Замок «Кенсінгтон» не надається компанією Samsung. Замок «Кенсінгтон» – це пристрій, який використовується для захисту системи під час використання її у громадському місці. Залежно від виробника вигляд замка та спосіб фіксації можуть відрізнятися від зображеного на малюнку. Докладну інформацію щодо належного використання замка «Кенсінгтон» дивіться у посібнику, який додається.

- Знайдіть значок «K» на тильній стороні телевізора. Гніздо для замка Кенсінгтон знаходиться за значком «K».
- Положення і колір можуть бути дещо іншими залежно від моделі.

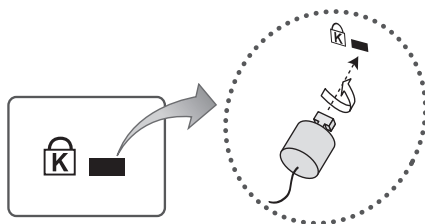

<Додатково>

Щоб заблокувати пристрій, виконайте подані далі вказівки:

- Обмотайте кабель замка Кенсінгтон навколо великого стаціонарного предмета, наприклад столу чи крісла.
- Протягніть кінець кабелю із замком крізь петлю з іншого кінця кабелю замка Кенсінгтон.
- Вставте пристрій блокування у гніздо для замка Кенсінгтон на виробі.
- Заблокуйте замок.

- Це загальні вказівки. Детальніші вказівки читайте у посібнику користувача, який додається до пристрою блокування.
- Цей пристрій продається окремо.

Технічні характеристики

Вимоги щодо навколишнього середовища Робоча температура Робоча вологість Температура зберігання Вологість зберігання	від 10°C до 40°C (від 50°F до 104°F) від 10% до 80% без конденсації від -20°C до 45°C (від -4°F до 113°F) від 5% до 95% без конденсації	
Звук (вихід)	10 Вт x 2	
Модель	UE40J5000A	UE48J5000A
Роздільна здатність екрана	1920 x 1080	
Розмір екрана	40 дюймів (100 см)	48 дюймів (121 см)
Розміри (Ш x В x Г) Корпус З підставкою	922,7 x 530,7 x 72,0 мм 922,7 x 555,1 x 170,3 мм	1098,7 x 638,7 x 73,9 мм 1098,7 x 659,5 x 187,5 мм
Вага Без підставки З підставкою	6,5 кг 6,7 кг	10,2 кг 10,4 кг

- ✎ Конструкцію та технічні характеристики може бути змінено без попередження.
- ✎ Номінальні параметри живлення та відомості про енергоспоживання для цього виробу вказано на наклейці.
- ✎ Зверніться до етикетки щоб визначити країну виробництва

Підтримувані формати відеофайлів

Розширення файлу	Контейнер	Відеокодек	Роздільна здатність	Частота кадрів (кадрів/с)	Швидкість передачі даних (Мбіт/с)	Аудіокодек	
*.avi	AVI	DivX 3.11 / 4 / 5 / 6	1920 x 1080	6 ~ 30	30	Dolby Digital LPCM ADPCM (IMA, MS) AAC HE-AAC WMA Dolby Digital Plus MPEG (MP3) DTS (Core) G.711 (A-Law, µ-Law)	
*.mkv		MPEG4 SP/ASP					
*.asf		H.264 BP/MP/HP					
*.wmv		MKV	Motion JPEG		640 x 480		8
*.mp4			Window Media Video v9		1920 x 1080		30
*.3gp		ASF	MPEG2				
*.vro		MP4	MPEG1				
*.mpeg		3GP					
*.ts		VRO					
*.tp		VOB					
*.trp	PS						
*.mov	TS						
*.flv							
*.vob							
*.svi							
*.divx							

Інші обмеження

- Якщо вміст або контейнер містять помилку, відеовміст не відтворюватиметься або не відтворюватиметься належним чином.
- Звук і відео можуть не відтворюватись, якщо стандартна швидкість передачі даних чи частота кадрів є вищою за вказану в таблиці.
- Якщо покажчик містить помилку, функція пошуку не підтримуватиметься.
- Деякі пристрої USB та цифрові камери можуть бути несумісними з програвачем.
- Якщо швидкість передачі відео становить 10 Мбіт/с, меню може відобразитися пізніше.

Декодер відеосигналу	Аудіодекодер
<ul style="list-style-type: none"> • Підтримується до H.264, рівень 4.1 (FMO/ASO/RS не підтримується). • частота кадрів: <ul style="list-style-type: none"> – нижче 1280 x 720: макс. 60 кадрів – вище 1280 x 720: макс. 30 кадрів • VC1 AP L4 не підтримується. • GMC 2 і вище не підтримується. 	<ul style="list-style-type: none"> • WMA 10 Pro підтримує до 5.1 каналів та профіль M2. • Звук WMA без втрат не підтримується. • Vorbis підтримує макс. 2-канальний режим. • Dolby Digital Plus підтримує максим. 5.1-канальний режим.

Підтримувані формати субтитрів

• Зовнішні

Назва	Розширення файлу
MPEG-4 timed text	.txt
SAMI	.smi
SubRip	.srt
SubViewer	.sub
Micro DVD	.sub або .txt
SubStation Alpha	.ssa
Advanced SubStation Alpha	.ass
Powerdivx	.psb

• Внутрішні

Назва	Контейнер	Формат
Xsub	AVI	Зображення
SubStation Alpha	MKV	Текстовий файл
Advanced SubStation Alpha	MKV	Текстовий файл
SubRip	MKV	Текстовий файл
MPEG-4 Timed text	MP4	Текстовий файл

Формати фотографій, які підтримуються

Розширення файлу	Тип	Роздільна здатність
*.jpg *.jpeg	JPEG	15360 X 8640
*.bmp	BMP	4096 X 4096
*.mpo	MPO	15360 X 8640

✎ Файли типу MPO не підтримують функцій збільшення, обертання і показу слайдів.

Підтримувані аудіофайли

Розширення файлу	Тип	Кодек	Примітка
*.mp3	MPEG	MPEG1 Audio Layer 3	
*.m4a *.mpa *.aac	MPEG4	AAC	
*.flac	FLAC	FLAC	Підтримується до 2-кан.
*.ogg	OGG	Vorbis	Підтримується до 2-кан.
*.wma	WMA	WMA	WMA 10 Pro підтримує до 5.1 каналів та профіль M2. (Звук WMA без втрат не підтримується.)
*.wav	wav	wav	
*.mid *.midi	midi	midi	тип 0 і тип 1

Усі підтримувані значення роздільної здатності:

Оптимальна роздільна здатність для серії 5: 1920 x 1080, 60 Гц. Відомості щодо усіх підтримуваних значень роздільної здатності дивіться на сторінці з технічними характеристиками.

Режим	Роздільна здатність	Горизонтальна частота (кГц)	Вертикальна частота (Гц)	Частота піксельної синхронізації (МГц)	Полярність синхронізації (ГВ)
IBM	720 x 400	31.469	70.087	28.322	-/+
MAC	640 x 480	35.000	66.667	30.240	-/-
	832 x 624	49.726	74.551	57.284	-/-
	1152 x 870	68.681	75.062	100.000	-/-
VESA DMT	640 x 480	31.469	59.940	25.175	-/-
	640 x 480	37.861	72.809	31.500	-/-
	640 x 480	37.500	75.000	31.500	-/-
	800 x 600	37.879	60.317	40.000	+/+
	800 x 600	48.077	72.188	50.000	+/+
	800 x 600	46.875	75.000	49.500	+/+
	1024 x 768	48.363	60.004	65.000	-/-
	1024 x 768	56.476	70.069	75.000	-/-
	1024 x 768	60.023	75.029	78.750	+/+
	1152 x 864	67.500	75.000	108.000	+/+
	1280 x 720	45.000	60.000	74.250	+/+
	1280 x 800	49.702	59.810	83.500	-/+
	1280 x 1024	63.981	60.020	108.000	+/+
	1280 x 1024	79.976	75.025	135.000	+/+
	1366 x 768	47.712	59.790	85.500	+/+
	1440 x 900	55.935	59.887	106.500	-/+
1600 x 900RB	60.000	60.000	108.000	+/+	
1680 x 1050	65.290	59.954	146.250	-/+	
1920 x 1080	67.500	60.000	148.500	+/+	

✎ ПРИМІТКА

- Режим черезрядкової розгортки не підтримується.
- У разі вибору нестандартного відеоформату зображення може не відобразитися належним чином.

Ліцензія



Виготовлено за ліцензією компанії Dolby Laboratories.

Dolby та логотип із подвійною літерою D є товарними знаками компанії Dolby Laboratories.



For DTS patents, see <http://patents.dts.com>. Manufactured under license from DTS, Inc. DTS, the Symbol, DTS in combination with the Symbol, DTS Premium Sound|5.1, DTS Digital Surround, DTS Express, and DTS Neo2:5 are registered trademarks or trademarks of DTS, Inc. in the United States and/or other countries. © DTS, Inc. All Rights Reserved



For DTS patents, see <http://patents.dts.com>. Manufactured under license from DTS Licensing Limited. DTS, the Symbol, DTS in combination with the Symbol, and DTS Studio Sound are registered trademarks or trademarks of DTS, Inc. in the United States and/or other countries. © DTS, Inc. All Rights Reserved.



The terms HDMI and HDMI High-Definition Multimedia Interface, and the HDMI Logo are trademarks or registered trademarks of HDMI Licensing LLC in the United States and other countries.



This DivX Certified® device has passed rigorous testing to ensure it plays DivX® video.

To play purchased DivX movies, first register your device at vod.divx.com. Find your registration code in the DivX VOD section of your device setup menu.

DivX Certified® to play DivX® video up to HD 1080p, including premium content.

DivX®, DivX Certified® and associated logos are trademarks of DivX, LLC and are used under license.

Covered by one or more of the following U.S. patents: 7,295,673; 7,460,668; 7,515,710; 7,519,274.

This device supports DivX Plus Streaming® for enjoying HD movies and TV shows with advanced features (multi-language subtitles, multiple audio tracks, chapters, smooth FF/RW, etc.) streamed to your device.

Open Source Licence Notice

Open Source used in this product can be found on the following webpage. (<http://opensource.samsung.com>)

Open Source Licence Notice is written only English.

Попередження щодо нерухомого зображення

Уникайте відображення на екрані нерухомих зображень (наприклад, фотографій у форматі jpeg) або нерухомих елементів (наприклад, логотипу телеканалу, зображення в панорамному форматі або у форматі 4:3, рядка біржових котувань або новин внизу екрана тощо). Тривале відображення нерухомого зображення може спричинити появу на світлодіодному екрані фантомних зображень, що впливатиме на якість зображення. Щоб зменшити ризик виникнення такого ефекту, дотримуйтеся викладених нижче рекомендацій.

- Уникайте перегляду того самого телевізійного каналу протягом тривалого часу.
- Завжди намагайтесь відображати будь-яке зображення на весь екран; для оптимального відображення використовуйте меню розміру зображення.
- Для досягнення потрібної якості зображення зменште значення яскравості і контрастності до мінімального рівня; збільшення таких значень може прискорити процес вигорання.
- Часто використовуйте спеціальні функції телевізора, які розроблені для зменшення ефекту залишкового зображення і вигорання екрана; детальнішу інформацію читайте у відповідному розділі посібника користувача.

***This page is intentionally
left blank.***

SAMSUNG



UE40J5000A / UE48J5000A

LED теледидар

Пайдаланушы нұсқаулығы



Осы Samsung өнімін сатып алғаныңызға рақмет.
Қызметтерді толық алу үшін мүмкіндігіне ие болу
үшін өніміңізді мына сайтқа тіркеңіз:
www.samsung.com/register

Үлгісі _____ Сериялық № _____

Қауіпсіздік туралы маңызды нұсқаулар

Ескерту! Қауіпсіздік туралы маңызды нұсқаулар

(Осы құрылғыны орнатпай тұрып, Samsung құрылғыңызда көрсетілген таңбаларға сай келетін тиісті тарауларды оқыңыз.)

АБАЙ БОЛЫҢЫЗ

АШПАҢЫЗ, ЭЛЕКТР ҚАТЕРІНЕ ҰШЫРАЙСЫЗ.

АБАЙ БОЛЫҢЫЗ: ЭЛЕКТР ҚАТЕРІН АЗАЙТУ ҮШІН ҚАҚПАҒЫН (НЕМЕСЕ АРТҚЫ ҚАҚПАҒЫН) АЛМАҢЫЗ. ҚҰРЫЛҒЫНЫҢ ІШІНДЕ, ПАЙДАЛАНУШЫ ЖӘНДЕЙ АЛАТЫН ЕШБІР БӨЛШЕК ЖОҚ. ЖӨНДЕУ ЖҰМЫСТАРЫНЫҢ БАРЛЫҒЫН БІЛІКТІ МАМАҒА ТАПСЫРЫҢЫЗ.



Бұл белгіше құрылғының ішінде жоғары кернеу бар екенін көрсетеді. Осы өнімнің ішкі бөлшектеріне қол тигізу қауіпті.



Бұл белгі осы өнімді іске қосу және күтіп ұстауға қатысты маңызды нұсқаулар көрсетілген кітапшаның өніммен бірге жеткізілетінін ескертеді.

- Корпусың ішіндегі, артқы жағы мен астыңғы жағындағы ұяшықтар мен саңылаулар желдету үшін қажет. Осы құрылғының тиімді жұмыс жасауын қамтамасыз ету үшін және оны қатты қызып кетуден сақтандыру үшін, аталмыш ұяшықтар мен саңылаулар ешқашан бітелмеуге немесе жабық тұрмауға тиіс.
 - Осы құрылғыны кітап сөре немесе кіріктірілген шкаф тәрізді тар жерге, егер ауа айналымы жоқ болса орнатпаңыз.
 - Осы құрылғыны батарея немесе қызу резисторының қасына немесе үстіне не күн сәулесі тура түсетін жерге қоймаңыз.
 - Осы құрылғының үстіне су құйылған сауыттарды (құмыра т.с.с.) қоймаңыз, себебі өрт немесе электр қатері орын алуы мүмкін.
- Осы құрылғыны жаңбыр немесе суға жақын жерге (ванна, леген, ас үй раковинасының немесе кір жуатын шылапшынның қасына, ылғалды жерге немесе бассейн т.с.с. қасына қоймаңыз). Егер бұл құрылғы кездейсоқ су болып қалса, электр желісінен ағытыңыз да, дереу уәкілетті дилерге хабарласыңыз. Тазалардың алдында құрылғының ашасын розеткадан алып қояды ұмытпаңыз.
- Бұл құрылғы батареямен жұмыс істейді. Сіз тұрған жерде, осы батареяларды қоршаған ортаға зиян келтірмеу үшін тиісті түрде тастауды қажет ететін ережелер болуы мүмкін.
- Ескірген батареяны тастау немесе өңдеуден өткізу туралы ақпаратты жергілікті мекемеге хабарласып алыңыз.
- Розетка, қорек сымы немесе адаптерді көрсетілген жүктемесінен асыра жүктемеңіз, себебі өрт немесе электр қатеріне ұшырауыңыз мүмкін.
- Қорек сымдарын аяққа басылмайтын немесе үстіне не қарсы қойылған заттар жаншып тастамайтын етіп, әсіресе қорек сымның ашаға, адаптерге жақын ұшына және құрылғыдан шыққан жеріне мұқият назар аударып отырып төсеу керек.
- Құрылғыны найзағай жарқылған қорғау немесе қасында болмаған не ұзақ уақыт қолданбаған кезде, ашасынан суырып, антенна немесе кабельдік телевизия жүйесінен ағытыңыз. Бұл найзағай жарқылдаған кезде немесе электр қуаты артқан кезде құрылғыны бүлінуден сақтайды.
- А Т қорек сымын ТТ адаптеріне жалғау үшін, ТТ кернеу мәнінің, жергілікті электр желісінің техникалық параметрлеріне сай келетініне көз жеткізіңіз.
- Осы құрылғының ашық жерлеріне ешқашан басқа темір зат сұқпаңыз. Бұлай істегенде, электр қатері пайда болуы мүмкін.
- Электр қатеріне ұшырамау үшін, осы құрылғының ішкі жағын ешқашан қолмен ұстамаңыз. Осы құрылғыны тек уәкілетті техник ғана ашуға тиіс.
- Қорек сымның ашасын мұқият сұғыңыз. Қорек сымын розеткадан ағытқан кезде, міндетті түрде ашасынан ұстап суырыңыз. Қорек сымын су қолмен ұстамаңыз.
- Егер құрылғы дұрыс жұмыс істемесе - әсіресе, одан әдеттен тыс шу немесе түтін шықса - дереу ашасынан суырыңыз да, уәкілетті дилерге немесе қызмет көрсету орталығына хабарласыңыз.
- Теледидарды қолданбасаңыз немесе ұзақ уақыт үйде болмасаңыз (әсіресе, балалар, қарт адамдар немесе мүгедек адамдар үйде жалғыз қалса) ашасын розеткадан суырып ағытып қойыңыз.
 - Шаң жиналып қалса, электр қатері, электр ағысы пайда болуы немесе өрт шығып, жарқыл немесе қызу пайда болуы немесе қорек сымның қаптамасы бүлінуі мүмкін.
- Құрылғыны шаңы көп, температурасы жоғары немесе төмен, өте ылғалды, химиялық заттары бар немесе 24 сағат жұмыс істейтін әуежай, темір жол вокзалы, т.с.с. тәрізді жерлерге орнату үшін міндетті түрде уәкілетті қызмет көрсету орталығына хабарласыңыз. Бұлай істемеген жағдайда, құрылғыға елеулі нұқсан келуі мүмкін.
- Тиісті түрде жерге қосылған аша мен розетканы қолданыңыз.
- Жерге дұрыс қосылмаса, электр қатері орын алуы немесе құрылғыға зақым келуі мүмкін. (І-ші топқа жататын құрылғыға ғана қатысты.)
- Құрылғыны электр желісінен ағыту үшін, ашаны розеткадан ағыту керек, сондықтан да, аша қайта қолдануға дайын тұруға тиіс.
- Балаларға осы құрылғыға тартылуға жол бермеңіз.
- Керек-жарақтарын (батарея т.с.с.) балалардың қолы жетпейтін жерге сақтаңыз.
- Құрылғыны орнықсыз тұрған сөре, көлбеу еден немесе дірілдейтін жерге орнатпаңыз.
- Құрылғыны құлатып алмаңыз немесе оған күш салмаңыз. Құрылғы бүлініп қалса, қорек сымын ағытыңыз да, қызмет көрсету орталығына хабарласыңыз.
- Қорек сымын розеткадан ағытыңыз да, құрылғыны жұмсақ, құрғақ матамен сүртіңіз. Балауыз, бензол, спирт, сұйылтқыш, құрт-құмырысқаға қарсы құрал, ауа тазартқыш, лубрикант немесе жуғыш зат тәрізді химиялық құралдардың ешбірін қолданбаңыз. Бұл құрылғының сынын бұзуы немесе өнімге басылған жазуларды өшіруі мүмкін.
- Құрылғыға сұйық шашыратуға немесе оған батыруға болмайды.
- Батареяларды отқа тастамаңыз.
- Батареяларды қысқа тұйықтауға, бөлшектеуге немесе қатты қыздыруға болмайды.
- Батареяны дұрыс салмаған кезде жарылыс шығу қаупі бар. Батареяның орнына, дәл осындай батареяны салыңыз.
- ЕСКЕРТУ - ӨРТ ШЫҒУДЫҢ АЛДЫН АЛУ ҮШІН, ОСЫ ҚҰРЫЛҒЫНЫ МАЙ ШАМ НЕМЕСЕ БАСҚА АШЫҚ ОТ КӨЗДЕРІНЕН АЛЫС ҰСТАҢЫЗ.

Аталмыш пайдаланушыға арналған нұсқаулықтағы суреттер мен иллюстрациялар тек жалпылама ақпарат ретінде ғана берілген және олар құрылғының нақты көрінісінен өзгеше болуы мүмкін. Өнімнің дизайны мен техникалық сипаттамасы алдын ала ескертусіз өзгертілуі мүмкін.

Теледидар пішіміне қатысты Кепілдік туралы маңызды ақпарат

1. Сандық теледидар (DVB) функциялары тек DVB-T (MPEG2 және MPEG4 AVC) сандық жерүсті сигналдары таратылатын немесе DVB-C (MPEG2 және MPEG4 AAC) сигналдарымен сыйысымды кабельдік телевизия қызметі көрсетілетін елдер/аймақтарда ғана бар. DVB-T немесе DVB-C сигналдарын қабылдау мүмкіндігінің бар-жоғын білу үшін жергілікті дилерге хабарласыңыз.
2. DVB-T дегеніміз, сандық жерүсті сигналдарын таратуға қатысты, ал DVB-C дегеніміз, сандық сигналдарды кабельдік теледидар арқылы қабылдау бойынша DVB Еуропалық консорциум стандарты болып табылады. Дегенмен, EPG (Бағдарламалардың Электрондық Нұсқаулығы), VOD (Сұраныс бойынша Видео) тағы сол сияқты ерекше функциялардың түрі бұл нұсқаулықта қамтылмаған. Сондықтан оларға осы сәтте қолдау көрсетілмейді.
3. Бұл теледидар DVB-T және DVB-C соңғы стандарттарына [Тамыз, 2008] сай жасалса да, аталмыш теледидарға бұдан кейін шығатын DVB-T сандық жерүсті және DVB-C кабельдік теледидар таратылым сигналдарын қолдайды деген кепілдік берілмейді.
4. Теледидар қолданылатын ел/аймақ түрлеріне қарай, кейбір кабельдік теледидар қызметінің провайдерлері көрсеткен қызметтері үшін қосымша төлемақы алуы және сіздің олар көрсетіп отырған қызмет шарттарына келісім беруіңіз қажет болуы мүмкін.
5. Кейбір елдер немесе аймақтарда сандық теледидардың кей функциялары жұмыс істемеуі және кабельдік теледидар провайдерлерінің кейбірі DVB-C қызметін дұрыс көрсете алмауы мүмкін.
6. Қосымша ақпаратты жергілікті Samsung тұтынушыларға қызмет көрсету орталығына хабарласып алыңыз.
 Теледидардың сигналдарды қабылдау сапасына елдер арасындағы сигнал тарату тәсілдерінің әртүрлі болуы әсер етуі мүмкін. Теледидардың қалай жұмыс жасайтынын жергілікті SAMSUNG уәкілетті дилеріне немесе Samsung байланыс орталығына хабарласып, оны теледидарды қайта теңшеу арқылы реттеуге болатын-болмайтынын тексеріңіз.

Өнімді тиісті түрде тастау (Электр және электрондық жабдықтардың қалдықтары) (Бөлек жинау жүйелерін қолдайтын Еуропа Одағы мен басқа Еуропа елдеріне қатысты)

Өнімдегі, қосымша жабдықтардағы немесе әдебиеттегі осы белгі өнімді және оның электрондық қосымша жабдықтарының (яғни зарядтағыш, гарнитура, USB кабелі) қызмет мерзімі аяқталғаннан кейін үйдің қалдықтарымен бірге тасталмауы керектігін білдіреді. Қалдықтардың бақылаусыз тасталуынан туындайтын қоршаған орта зақымы мен адам жарақатынан қорғау мақсатында осы бұйымдарды өзге қалдықтардан бөлек ұстап, материалдық ресурстардың қайта пайдаланылуын қамтамасыз ету үшін, оларды қайта өңдеуге жіберіңіз. Жеке тұлғалар өнімді қоршаған ортаға зақым келтірмей жою туралы толық ақпарат алу үшін және кімге, қайда хабарласуы қажеттігін білу үшін, өнім сатушысына немесе жергілікті билік органына хабарласуы тиіс. Заңды тұлғалар сатушысына хабарласып, сатып алу келісім-шартының талаптарын тексергені жөн. Осы өнім мен оның электрондық қосымша жабдықтары тасталатын өзге коммерциялық қалдықтармен араласпауы қажет.

Осы өнімдегі батареяларды дұрыс тастау (Батареяларды қайтарудың жекелеген жүйелерін қолдайтын Еуропа Одағы мен басқа Еуропа елдеріне қатысты.)

Батареяда, нұсқаулықта немесе қаптамада көрсетілген бұл белгі осы өнімдегі батареялар қызметі аяқталғаннан кейін өзге үй қалдықтарымен бірге тасталмауы тиіс екенін көрсетеді. Белгі тұрса, Hg, Cd немесе Pb химиялық таңбалары батареядағы сынап, кадмий немесе қорғасын мөлшері 2006/66 ЕО директивасында көрсетілген деңгейлерден жоғары екенін білдіреді. Батареяларды тиісті түрде тастамаса, бұл заттар адам денсаулығына немесе қоршаған ортаға зардап тигізуі мүмкін. Табиғи ресурстарды қорғау және материалдардың қайта пайдалануын ынталандыру үшін, батареяларды өзге қалдықтардан тыс ұстап, жергілікті батареяларды қайтару жүйесі арқылы қайта өңдеңіз.



Функциялар тізімі

- **Media Play:** USB құралында сақталған сазды файлдарды, суреттер мен бейнефайлдарды ойнатуға мүмкіндік береді.
- **e-Manual:** Нұсқаулықты бейнебеттен толық оқуға мүмкіндік береді.

Керек-жарақтар

- ✎ Төмендегі бөлшектердің ТД-мен бірге жеткізілгенін тексеріңіз. Керек-жарақтардың қайбірі жетіспесе, дилерге хабарласыңыз.
- ✎ Элементтердің түсі мен формасы теледидар үлгісінің түріне қарай әртүрлі болуы мүмкін.
- ✎ Жинақтың ішіне кірмеген сымдарды жеке сатып алуға болады.

⚠ **АБАЙ БОЛЫҢЫЗ: ЖИНАҚТАН ШЫҒЫП КЕТПЕС ҮШІН МЫҚТАП СҰҒЫҢЫЗ**

- Қашықтан басқару пульті және батареялар (AAA x 2)
- Кепілдік парағы / Реттеу нұсқаулығы (Кей жерлерде берілмейді)
- Қуат сымы
- Пайдаланушы нұсқаулығы



Қабырғалық жинақтың адаптері
(үлгі түріне байланысты)

- ✎ Егер келесі жағдайда
 - (a) сіздің шақыруыңызбен техник маман келсе, бірақ өнімде ешбір ақау болмаса (яғни, осы пайдаланушы нұсқаулығын оқымасаңыз)
 - (b) құрылғыны жөндеу орталығына әкелсеңіз, бірақ онда ешбір ақау болмаса (яғни, осы пайдаланушы нұсқаулығын оқымасаңыз)
- ✎ Бұндай әкімшілік төлемнің мөлшері, қандай да бір жұмысты орындау немесе үйіңізге барар алдында алдын ала хабарланады.

Қашықтан басқару пульті

Бұл көзі нашар көретін адамдарға арналған, сондай-ақ Қосу, Арна, Дыб дең және Енгізу түймешіктерінің үстінде Брайль нүктелері бар арнайы қашықтан басқару құралы.



Қазақ

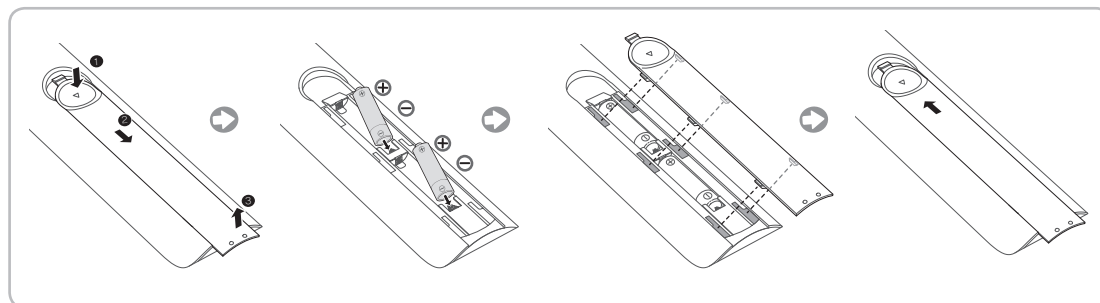

Жоғарыдағы түймешік атаулары нақты атаулардан басқаша болуы мүмкін.

Батареяларды орнату (Батарея өлшемі: AAA)



ТД-ды қосу

ТД-ды қашықтан басқару пультінің  түймешігін немесе ТД панелін пайдаланып қосыңыз.

-  Құрылғының түсі мен пішімі үлгі түріне қарай әр түрлі болуы мүмкін.
-  ТД-дың астыңғы оң жағындағы ТД басқарушысы ТД-ды қашықтан басқару пультін пайдаланбай басқаруға мүмкіндік береді.
-  ТД басқару құралымен ТД-ды қосу мен сөндіру, арнаны ауыстыру, дыбысты реттеу және кіріс сигнал көзін ауыстырудан басқа ешбір әрекет орындай алмайсыз.



Күту режимі

Теледидарыңызды ұзақ уақыт (мысалы, демалысқа кеткенде) күту режимінде қалдырмаңыз. Қуат түймешігі сөніп тұрса да, электр қуаты аз мөлшерде тұтынылып тұрады. Қорек сымын ағытып қойған дұрыс.

Параметрлерді бастапқы орнату

При первом включении телевизора на экране последовательно отображаются инструкции по настройке основных параметров. Нажмите кнопку **POWER** . **Орнату** доступна, только если для параметра "Источник" задано значение "ТВ".

-  Егер кез келген құрылғыны орнатпай тұрып **HDMI IN 1 (STB)** ұяшығына жалғасаңыз, **Арна ресурсы** автоматты түрде **STB декодері** режиміне қойылады. Егер **STB декодері** режимін таңдағыңыз келмесе, **Антенна** параметрін таңдаңыз.

Сброс настроек данной функции

Жүйе - Орнату (Параметрлерді бастапқы орнату) параметрін таңдаңыз. 4 орынды PIN кодты енгізіңіз. Әдепкі құпиясөз: "0-0-0-0". Если потребуется изменить PIN-код, используйте функцию **PIN кодын өзг.**

Орнату (MENU → Жүйе) дүкенде орнатсаңыз да, үйде қайта орнатыңыз.

-  Если вы забыли PIN-код, в режиме ожидания нажмите кнопки пульта дистанционного управления в следующей последовательности, чтобы восстановить значение по умолчанию "0-0-0-0": **MUTE** → 8 → 2 → 4 → **POWER** (включение питания)

Сигнал көзін өзгерту

Сигнал көзі

ТД / HDMI1 / HDMI2/DVI / AV / Құраушы

(Елге және үлгіге байланысты)

Теледидарды немесе теледидарға жалғанған DVD / Блю-рей ойнатқыштары / кабель қорапшасы / жерсерік ресивері сияқты басқа сыртқы кіріс көздерін таңдау үшін пайдаланыңыз.

📎 **SOURCE** түймешігін басыңыз. Көрсетілген **Сигнал көзі** тізімінде қосылған сигнал көздері бөлектеліп тұрады.

📎 PC(D-Sub) кіріс ұяшығына қолдау көрсетілмейді. Егер ДК-ді ТД-ға қосқыңыз келсе, HDMI-DVI сымын ТД-дың **HDMI IN 2(DVI)** ұяшығына жалғауға болады.

📎 **TOOLS** түймешігін басыңыз.

- **Атын өзгерту** (Елге және үлгіге байланысты)
Сыртқы сигнал көзін қалаған атаумен атай аласыз.
 - ДК-ді **HDMI IN 2(DVI)** ұяшығына HDMI сымы арқылы жалғаған кезде, теледидарды **ДК** режиміне **Атын өзгерту** арқылы қою керек.
 - ДК-ді **HDMI IN 2(DVI)** ұяшығына HDMI-DVI сымы арқылы жалғаған кезде, теледидарды **DVI PC** режиміне **Атын өзгерту** арқылы қою керек.
 - Аудио-видео құрылғыларды **HDMI IN 2(DVI)** ұяшығына HDMI-DVI сымы арқылы жалғаған кезде, теледидарды **DVI құрылғы-ры** режиміне **Атын өзгерту** арқылы қою керек.

- **Ақпарат**

Жалғанған сыртқы құрылғыға қатысты толық ақпаратты қарай аласыз.

ЖАЛПЫ ИНТЕРФЕЙС ұяшығына (ТД қарау картасының ұяшығы) қосылу

- Елге және үлгіге байланысты.
- CI картасын қосу немесе ағыту үшін ТД-ды сөндіріңіз.

"CI немесе CI+ CARD" картасын қолдану

Ақылы арналарды көру үшін "CI немесе CI+ CARD" картасын салу керек.

- Егер "CI немесе CI+ CARD" картасын салмасаңыз, кей арналарда "Scrambled Signal" жазуы көрсетіледі.
- 2-3 минуттан кейін бейнебетте телефон нөмірі, "CI немесе CI+ CARD" анықтағышы, хост анықтағышы және басқа да деректерді қамтыған келісім туралы мәлімет көрсетіледі. Егер ақаулық туралы ақпарат пайда болса, қызмет провайдеріне хабарласыңыз.
- Арна деректерін конфигурациялау жұмысы аяқталған кезде, арналар тізімінің жаңартылғанын білдіретін "Updating Completed" (Жаңарту аяқталды) хабары көрсетіледі.

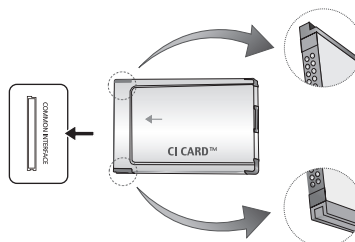

- Үлгі түріне қарай суреттер әр түрлі болуы мүмкін.

ЕСКЕРІМ

- "CI немесе CI+ CARD" картасын жергілікті кабельдік телевидение провайдерінен алуыңыз керек.
- "CI немесе CI+ CARD" картасын еппен шығарып алыңыз, себебі "CI немесе CI+ CARD" жерге түсіп кетсе, оған нұқсан келуі мүмкін.
- "CI немесе CI+ CARD" картасын онда көрсетілген бағытта орнатыңыз.
- COMMON INTERFACE ұяшығының орналасатын жері оның үлгісіне байланысты әрқилы болуы мүмкін.
- Кей елдер мен аймақтарда "CI немесе CI+ CARD" модуліне қолдау көрсетілмеуі мүмкін, уәкілетті дилерге хабарласыңыз.
- Мәселе туындаған жағдайда, қызмет провайдеріне хабарласыңыз.
- Ағымдық антенна параметрлеріне қолдау көрсететін "CI немесе CI+ CARD" картасын салыңыз. Эcran бұрмалануы немесе көрсетілмеуі мүмкін.

е-Manual қалай қарауға болады



Теледидардың функциялары туралы ақпаратты, теледидардың **e-Manual** арқылы көре аласыз. Қолдану үшін қашықтан басқару пультіндегі **E-MANUAL** түймешігін қолданыңыз. Санатты, содан кейін тақырыпты бөлектеу үшін жоғары/төмен/оң/сол түймешіктерімен көрсеткіні жылжытып, содан кейін **ENTER** түймешігін басыңыз. **e-Manual** сізге қажетті бетті көрсетеді.

Оған сонымен қатар мәзір арқылы да бара аласыз:

MENU → **Қолдау** → **e-Manual** → **ENTER**

Эл. нұсқаулықтың **e-Manual** қайта бару үшін қашықтан басқару пультінің **E-MANUAL** түймешігін басыңыз.

Бейнебет көрінісі

Ағымдық көрсетіліп тұрған видео, теледидар бағдарламасы Т.С.С.

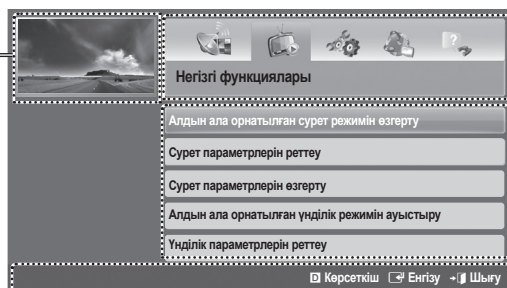

Санат тізімі. Қалаған санатты таңдау үшін ◀ немесе ▶ түймешігін басыңыз.

Ішкі мәзір тізімін көрсетеді. Меңзерді жылжыту үшін қашықтан басқару пультінің көрсеткі түймешіктерін қолданыңыз. Қажетті ішкі мәзірді таңдау үшін **ENTER** түймешігін басыңыз.

Іске қосу түймешіктері

Көрсеткіш: Индекс бейнебетін көрсетеді.

– Көрсеткіштердің қолжетімділігі тілдерге байланысты.

Енгізу: Санат немесе ішкі мәзірді таңдайды.

Шығу: Эл. нұсқаулықтан шығу.

<Мазмұнды қарау>

Қазір көру: Тақырыпқа сай келетін БМ мәзірін көрсетеді. Эл. нұсқаулықтың бейнебетіне қайта оралу үшін **E-MANUAL** түймешігін басыңыз.

Үй: е-Manual бастапқы бейнебетіне ауысады.

Бет: Алдыңғы немесе келесі бетке өтуге арналған.

Масшт: Бейнебетті үлкейтеді.

– Бейнебетті үлкейту үшін (**Масшт**) түймешігін басыңыз. Үлкейтілген бейнебетте немесе түймешіктерін қолданып шарлауға болады. Бейнебетті қалыпты өлшемге қою үшін **RETURN** түймешігін басыңыз.

Эл.нұсқаулықтың тақырыбы мен тиісті бейнебет мәзір(лер)інің бірінен біріне өту жолдары.

- ✎ Кей мәзірлерде бұл функция жұмыс істемейді.
- ✎ Мәзір белсенді күйде тұрмаса, **Қазір көру** функциясын қолдана алмайсыз.

1-ші тәсіл	2-ші тәсіл
<ol style="list-style-type: none">1. e-Manual тақырыбына сай келетін мәзірді қолданғыңыз келсе, Қазір көру функциясын қолданыңыз.2. e-Manual бейнебетіне қайта оралу үшін E-MANUAL түймешігін басыңыз.	<ol style="list-style-type: none">1. Тақырып көрсетілген кезде ENTER түймешігін басыңыз. “Мұны орындағыңыз келе ме?” жазуы көрсетіледі. Иә пәрменін таңдап, содан кейін ENTER түймешігін басыңыз. БМ терезесі көрсетіледі.2. e-Manual бейнебетіне қайта оралу үшін E-MANUAL түймешігін басыңыз.

Индекс бетінен тақырыпты іздеу









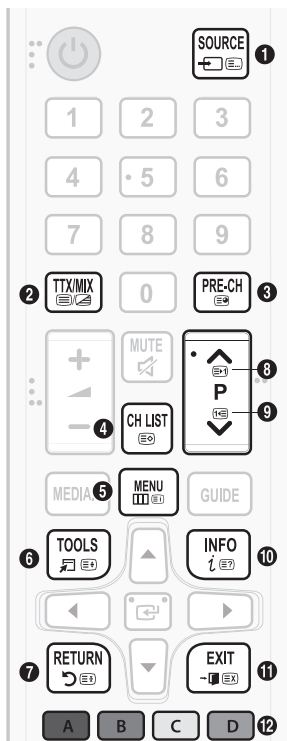



- ✎ Тілдің түріне қарай бұл функцияға қолдау көрсетілмеуі мүмкін.
1. Если необходимо выполнить поиск по ключевому слову, нажмите синюю кнопку, чтобы открыть экран **Көрсеткіш**.
 2. Нажмите кнопку ◀ немесе ▶, чтобы выбрать необходимый порядок символов.
 3. Көргіңіз келген негізгі сөзді ашу үшін ▲ немесе ▼ түймешігін басыңыз, содан кейін **ENTER** түймешігін басыңыз.
 4. Можно просмотреть соответствующий экран электронного руководства e-Manual.
 - ✎ **Көрсеткіш** бейнебетін жауып, **RETURN** түймешігін басыңыз.

Телемәтін функциясы

Телемәтін қызметінің негізгі бетінде осы қызметті қалай пайдалану туралы ақпарат беріледі. Телемәтін ақпаратын дұрыс көрсету үшін арна тұрақты қабылданып тұруға тиіс. Арна тұрақсыз болса, ақпарат жартылай көрсетілуі немесе оның кейбір беттері көрсетілмеуі мүмкін.

 Телемәтін беттерін қашықтан басқару пультіндегі сандары бар түймешіктерді басып өзгертуіңізге болады.



- 1  (режимі): Телемәтін режимін (LIST/ FLOF) таңдауға арналған. LIST режимі кезінде басылса, режимді тізімді сақтау режиміне ауыстырады. Тізімді сақтау режимінде, телемәтін бетін  (сақтау) түймешігі арқылы тізімге сақтауға болады.
- 2  (Толық ТТХ/Қос ТТХ/аралас/сөндіру): Ағымдық арна үшін телемәтін режимін іске қосады. Телемәтін режимінің үстіне ағымдық хабар тарату бейнебетін қабаттастыру үшін осы түймешікті екі рет басыңыз. Телемәтін режимінен шығу үшін осы түймешікті бір рет басыңыз.
- 3  (sub-page): Бар ішкі бетті көрсетеді.
- 4  (store): Телемәтін беттерін сақтау.
- 5  (көрсеткі): Телемәтінді қарап отырған кезде негізгі (мазмұн) бетті кез келген уақытта бейнебетке шығару үшін пайдаланылады.
- 6  (size): Телемәтінді бейнебеттің үстіңгі жарты бөлігіне шығарып, екі есе үлкейте көрсету үшін басыңыз. Мәтінді бейнебеттің астыңғы жағына қарай жылжыту үшін түймешікті қайта басыңыз. Бейнебетті қалыпты күйге көшіру үшін оны қайта басыңыз.
- 7  (hold): Бірінен кейін бірі автоматты түрде көрсетілетін қосымша беттер болған жағдайда, бейнебетті ағымдық орнында ұстап тұрады. Бұлай істемеу үшін қайта басыңыз.
- 8  (бетті жоғары жылжыту): Келесі телемәтін бетін көрсетеді.
- 9  (бетті төмен жылжыту): Алдыңғы телемәтін бетін көрсетеді.
- 10  (ашу): Жасырын мәтінді (мысалы, жұмбақ ойындардың жауаптары) бейнебетке шығаруға арналған. Бейнебетті қалыпты түрде көрсету үшін осы түймешікті қайта басыңыз.
- 11  (б. т-у): Ағымдық таратылым бейнебетінің үстіне, телемәтін бейнебетін қабаттастыру үшін оны кішірейтеді.
- 12 Түрлі-түсті түймешіктер (қызыл, жасыл, сары, көк): Егер хабар тарату компаниясы FASTEXT жүйесін пайдаланса, телемәтін бетінде берілген түрлі тақырыптар түстермен кодталады да, оларды түрлі-түсті түймешіктерді басу арқылы таңдауға болады. Таңдаған тақырыпқа сай келетін түсті басыңыз. Түс арқылы кодталған жаңа бет көрсетіледі. Элементтерді де осылайша таңдауға болады. Алдыңғы немесе келесі бетті көрсету үшін түрлі-түсті түймешіктердің тиісті біреуін басыңыз.

Стандартты телемәтін беті

Элемент	Мазмұны
A	Таңдалған беттің нөмірі.
B	Таратылымдағы арнаның атауы.
C	Ағымдық беттің нөмірі немесе іздеу нәтижелері.
D	Күн-ай және уақыт.
E	Мәтін.
F	Қалып-күй ақпараты. FASTEXT ақпараты.

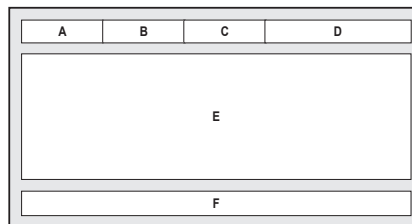

Ақаулықты түзету

(Елге және үлгі түріне байланысты)

Егер теледидарда ақау бар сияқты болса, әуелі осы тізімдегі ақаулықтарды оқып, ықтимал шешімдерді қолданып көріңіз. Ақаулықты түзетуге қатысты кеңестердің ешбірі көмектеспесе, “www.samsung.com” торабына барып, содан кейін “Қолдау көрсету” қойындысын басыңыз немесе Samsung тұтынушыларға қызмет көрсету орталығына хабарласыңыз.

Ақаулық	Шешімі және түсіндірмесі
Суреттің сапасы	Әуелі ТД-дың сынақ бейнені дұрыс көрсететін-көрсетпейтінін тексеру үшін Суретті тексеру сынағын өткізіңіз. (MENU - Қолдау - Өзін-к диагностика - Суретті тексеру арқылы) Сынақ бейнесі дұрыс көрсетілсе, бейне сапасының төмен болуына сигнал көзі себеп болуы мүмкін.
ТД бейнені дүкенде тұрған кездегідей жақсы көрсетпейді.	<ul style="list-style-type: none"> Аналогты кабель/жерсерік ресивері бар болған жағдайда, сандық жерсерік ресиверіне ауысу керек. HDMI элемент сымдарын, ЖА (жоғары ажыратымдылықты) сурет сапасын көру үшін қолданыңыз. Кабель/Жерсерік сигналының абоненті: Арналардың ішінен ЖА станцияларын таңдаңыз. Антенна қосылымы: Авт-ы баптаудан кейін ЖА станцияларын қосып көріңіз. Көптеген ЖА арналар, СА (стандартты ажыратымдылық) мазмұндары негізінде жасалған. Кабель/жерсерік ресиверінің шығыс ажыратымдылығын 1080i немесе 720p қалпына қойыңыз. ТД-ды өлшемі мен сигнал ажыратымдылығына сай ұсынылған ең минимум қашықтықтан қарап отырғаныңызға көз жеткізіңіз.
Сурет бұрмаланып көрсетіледі: үлкен текшелер, кішкене текшелер, нүктелер, пикселдер	<ul style="list-style-type: none"> Бейнежазба мазмұнын "қысу", әсіресе спорт немесе экшн бейнефильмдері тәрізді жылдам қозғалыстағы видео көрсетілген кезде суреттің сапасын бұзуы мүмкін. Сигналдың төмен немесе сапасының нашар болуы, суреттің бұзылып көрсетілуіне себеп болуы мүмкін. Бұл ТД-ға қатысты мәселе емес. Ұялы телефондарды ТД-ға жақын тұрып қолдансаңыз (шамамен 1 м), аналогты және сандық ТД суреттерінде шуыл пайда болуы мүмкін.
Түс немесе жарықтылық сапасы нашар.	<ul style="list-style-type: none"> ТД мәзірінен Сурет параметрлерін реттеңіз. (Сурет режимі / Түс / Ашықтық / Айқындық арқылы) ТД мәзірінен Қуат үнемдеу параметрін түзетіңіз. (MENU - Жүйе - Үнемдеу шешімі - Қуат үнемдеу арқылы) Суреттің әдепкі параметрлерін көру үшін, оның бастапқы параметрлерін орнатып көріңіз. (MENU - Сурет - Сур. з.-мән-н кел-у арқылы)
Бейнебеттің шетінде нүктелерден тұратын сызық пайда болады.	<ul style="list-style-type: none"> Егер суреттің өлшемі Экранға сәй-у қалпында тұрса, 16:9 пішіміне қойыңыз. Кабель/Жерсерік ресиверінің ажыратымдылығын өзгертіңіз.

Ақаулық	Шешімі және түсіндірмесі
Арналарды ауыстырған кезде, сурет қимылсыз қалады не бұзылып немесе баяу жылжиды.	<ul style="list-style-type: none"> Егер теледидарға кабель қорапшасы жалғанып тұрса, оны қайта жалғап көріңіз. АС сымын қайта жалғап, кабель қорапшасы қайта іске қосылғанша күтіңіз. Бұған 20 минуттай уақыт кетуі мүмкін. Кабель қорапшасының шығыс ажыратымдылығын 1080i немесе 720p қалпына қойыңыз.
Үнділік сапасы	<p>Әуелі ТД аудио параметрлерінің дұрыс орнатылғанын тексеру үшін Дыбыс сынағы сынағын өткізіп көріңіз. (MENU - Қолдау - Өзін-к диагностика - Дыбыс сынағы арқылы)</p> <p>Аудио дұрыс болса, дыбыс мәселесі сигнал көзіне не сигналға байланысты болуы мүмкін.</p>
Ешбір дыбыс жоқ немесе дыбыс параметрі ең жоғары деңгейде тұрса да дауыс ақырын шығады.	<ul style="list-style-type: none"> Теледидарға қосылған құралдың (Кабель/Жерс. ресивері, DVD, Блю-рей т.с.с) үнділігін тексеріңіз.
Сурет жақсы көрсетілсе де, дыбыс шықпайды.	<ul style="list-style-type: none"> Динамик таңдау параметрін Тлд динамигі қалпына дыбыс мәзірі арқылы қойыңыз. Сыртқы құрылғыны қолдансаңыз, аудио сымдардың ТД-дың аудио кіріс ұяшықтарына дұрыс жалғанғанын тексеріңіз. Сыртқы құрылғыны қолдансаңыз, құрылғының аудио шығыс параметрін (мысалы, теледидарға HDMI жалғанып тұрса, кабель қорапшасының аудио параметрін, HDMI параметріне қою қажет болуы мүмкін) тексеріңіз. Егер DVI-HDMI сымымен жалғасаңыз, бөлек аудио сым қажет етіледі. Құрылғының қорек сымын қайта жалғау арқылы, жалғанған құрылғыны қайта іске қосыңыз.
Үндеткіштер жағымсыз шуыл шығарып тұр.	<ul style="list-style-type: none"> Сымдардың қосылымдарын тексеріңіз. Видео сымының аудио ұяшыққа жалғанып тұрмағанын тексеріңіз. Антенна немесе кабель қосылымдарының сигнал қарқынын тексеріңіз. Әлсіз сигнал үнділікті бұзуы мүмкін.
Сурет шықпайды, видео көрсетілмейді	
Теледидар іске қосылмайды.	<ul style="list-style-type: none"> АТ сымының қабырғадағы розеткаға және ТД-ға мықтап жалғанғанын тексеріңіз. Қабырғадағы розетканың жұмыс істеп тұрғанына көз жеткізіңіз. ТД-дың  түймешігін басып, ақаулықтың қашықтан басқару пультіне байланысты емес екеніне көз жеткізіңіз. Егер теледидар қосылса, төмендегі "Қашықтан басқару пульті жұмыс істемейді" тармағын қараңыз.
ТД автоматты түрде сөніп қалады.	<ul style="list-style-type: none"> Ұйқы таймері параметрінің Сөндіру қалпына Уақыт мәзірі арқылы қойылғанына көз жеткізіңіз. Егер ДК ТД-ға жалғанып тұрса, ДК қуат параметрлерін тексеріңіз. АТ сымының қабырғадағы розеткаға және ТД-ға мықтап жалғанғанын тексеріңіз. Егер ТД белгілі бір уақыт ішінде ешбір сигнал қабылдамаса, онда Сигн. ж. кезде қуат ажыр. функциясы ТД-ды автоматты түрде сөндіреді. Егер төрт сағат ішінде пайдаланушы ешбір әрекет жасамаса, Қуат. авто ө. функциясы ТД-ды сөндіреді.

Ақаулық	Шешімі және түсіндірмесі
Ешбір сурет/видео жоқ.	<ul style="list-style-type: none"> Сым қосылымдарын тексеріңіз (ТД мен сыртқы құрылғылардың барлық сымдарын ағытып алыңыз да, қайта жалғаңыз). Сыртқы құрылғыңыздың (Кабель/Жерсерік ресивері, DVD, Блю-рей т.с.с.) видео шығыс ұяшығын, ТД-дың кіріс ұяшықтарына сәйкес келтіріп жалғаңыз. Мысалы, сыртқы құрылғының шығыс ұяшығы HDMI болса, оны ТД-дың HDMI кіріс ұяшығына жалғау керек. Жалғанған құрылғылардың электр желісіне қосылуы тұрғанын тексеріңіз. Қашықтан басқару пультіңдегі SOURCE түймешігін басып, ТД-дың сигнал көзін дұрыс таңдаңыз. Құрылғының қорек сымын қайта жалғау арқылы, жалғанған құрылғыны қайта іске қосыңыз.
Антенна/(Антенна/Кабель) қосылымы	
ТД арналардың барлығын көрсетпейді.	<ul style="list-style-type: none"> Антенна кабелінің мықтап жалғанғанына көз жеткізіңіз. Бар арналарды арна тізіміне қосу үшін Орнату (Параметрлерді бастапқы орнату) параметрін қолданыңыз. MENU - Жүйе - Орнату (Параметрлерді бастапқы орнату) параметріне барып, барлық қолжетімді арналар сақталғанша күтіңіз. Антеннаның дұрыс орынға қойылғанына көз жеткізіңіз.
Сурет бұрмаланып көрсетіледі: үлкен текшелер, кішкене текшелер, нүктелер, пикселдер	<ul style="list-style-type: none"> Бейнежазба мазмұнын "сығымдау", әсіресе спорт және экшн бейнефильмдерін көрсеткен кезде суреттің сапасын бұзуы мүмкін. Әлсіз сигнал суретті бұзады. Бұл ТД-ға қатысты мәселе емес.
Басқа мәселе	
Сурет экранда толық көрсетілмейді.	<ul style="list-style-type: none"> ЖА арналар, СА (4:3) мазмұндары көрсетілген кезде бейнебеттің қайбір жағына қара жолақ қалдырып отырады. Өлшемдерінің қатынасы ТД-дан басқаша болатын фильмдерде, бейнебеттің үстіңгі және астыңғы жағында қара жолақтар пайда болады. Сыртқы құрылғы немесе ТД сурет өлшемінің параметрін, сурет бейнебетте толық көрсетілетін етіп реттеңіз.
Қашықтан басқару пульті жұмыс істемейді.	<ul style="list-style-type: none"> Қашықтан басқару пульті батареяларын ауыстырғанда, (+/-) полюстарын дұрыс келтіріп салыңыз. Пульт сенсорының сигнал шығатын терезесін тазалаңыз. Қашықтан басқару пультің ТД-ға 1,5~1,8 м қашықтықтан тура бағыттап көріңіз.
Кабель/жерсерік ресиверінің қашықтан басқару пульті, теледидарды іске қоспайды не сөндірмейді немесе үнділігін реттемейді.	<ul style="list-style-type: none"> Кабель/Жерсерік ресиверінің қашықтан басқаратын пультің, ТД-ды басқаратын етіп бағдарламалаңыз. SAMSUNG теледидар кодын, Кабель/жерсерік ресиверінің пайдаланушы нұсқаулығынан қараңыз.
"Режим қолданылмайды" хабары көрсетіледі.	<ul style="list-style-type: none"> Теледидар қолдау көрсететін ажыратымдылықты тексеріңіз де, сыртқы құрылғының шығыс ажыратымдылығын сәйкесінше реттеңіз.
ТД-дан пластмасса иісі шығады.	<ul style="list-style-type: none"> Бұндай иістің шығуы қалыпты жағдай және ол уақыт өте келе жойылып кетеді.
Сигнал ақпараты мәзірінде ТД Өзін-к диагностика жоқ.	<ul style="list-style-type: none"> Бұл функция тек Антенна / RF/ Соах қосылымы арқылы қабылданатын сандық арналарда ғана жұмыс істейді.
Теледидар оңға немесе солға қарай қисайған.	<ul style="list-style-type: none"> Теледидардың тағанын алыңыз да, қайта құрастырыңыз.



Ақаулық	Шешімі және түсіндірмесі
Тұрғы тағанын құрастыру қиын.	<ul style="list-style-type: none"> ТД-дың тегіс жерде тұрғанына көз жеткізіңіз. ТД бұрандаларын ала алмасаңыз, магнитті бұранда бұрағышты қолданыңыз.
Тарату мәзірі сұры болып тұр (қол жетімсіз).	<ul style="list-style-type: none"> Тарату мәзірі ТД сигнал көзі таңдалған кезде ғана көрсетіледі.
Параметрлер 5 минут өткеннен кейін немесе ТД сәндірілгеннен кейін сақталмай қалады.	<ul style="list-style-type: none"> Егер ТД Көрсету режимінде тұрса, аудио немесе сурет параметрлерін 5 минут сайын бастапқы қалпына қойып отырады. Көрсету режимінен Үйде пайд. режиміне ауысқыңыз келсе, SOURCE түймешігін басып TV режимін таңдап, MENU → Қолдау → Пайдалану режимі параметріне барыңыз.
Аудио немесе видео мезгіл-мезгіл жоқ болып кетеді.	<ul style="list-style-type: none"> Сым қосылымдарын тексеріңіз де, қайта жалғаңыз. Аудио немесе видеоның жоқ болып кетуіне, тым қатты не жуан сымдарды қолдану себеп болуы мүмкін. Сымдардың иілгіш, ұзақ пайдалануға жарамды екенін тексеріңіз. ТД-ды қабырғаға орнатқыңыз келсе, 90 градустық жалғастырғыштары бар сымдарды қолдануды ұсынамыз.
ТД жақтауының жиегіне өте жақыннан қарағанда өте кішкене бөлшектерді көресіз.	<ul style="list-style-type: none"> Бұл өнімнің ақаулығы емес, сыртқы жасақтамасының бір бөлігі.
PIP мәзірі жұмыс істемейді.	<ul style="list-style-type: none"> PIP функциясы тек HDMI немесе құралас элемент көздерін қолданғанда ғана жұмыс істейді.
45 минут бұрын сәндірілген ТД қайта қосылды.	<ul style="list-style-type: none"> Бұл қалыпты жағдай. ТД ӨА (әуе арқылы) функциясын, ТД қарап отырған кезде қотарылған бағдарламалық жасақтаманы жаңарту үшін қосады.
“Шифрланған сигнал” немесе “Сигнал әлсіз не жоқ” хабары көрсетіледі.	<ul style="list-style-type: none"> Егер CAM CARD (CI/CI+) картасын қолдансаңыз, оның жалпы тілдесу ұяшығына орнатылғанын тексеріңіз. Ақаулық әлі жойылмаса, CAM CARD картасын ТД-дан алып, ұяшыққа қайта салыңыз.
Сурет/үнділік мәселелері жиі-жиі туындайды.	<ul style="list-style-type: none"> Сигнал/сигнал көзін тексеріңіз де, өзгертіңіз.
Тұрғы тағанындағы резеңке жастықшалар мен кейбір жиһаздардың сыртқы қаптамасы арасында реакция пайда болуы мүмкін.	<ul style="list-style-type: none"> Бұның алдын алу үшін, ТД-дың жиһазға тура жанасатын кез келген жеріне киіз жастықша қолданыңыз.
“Бұл файл дұрыс ойнатылмауы мүмкін.” хабары көрсетіледі.	<ul style="list-style-type: none"> Бұл хабар мазмұн таратылымының жылдамдығының жоғары болуына байланысты көрсетілуі мүмкін. Мазмұн ойнатылады, бірақ ойнату барысында мәселе туындауы мүмкін.

📌 ТД жұмысын ең оңтайлы күйде ұстау үшін бағдарламалық жасақтаманың ең соңғы нұсқасын (www.samsung.com → қолдау) USB құралымен жаңартуға болады.

📌 Осы TFT LED панелін жасап шығару үшін күрделі кіші пикселдер технологиясы қолданылады. Дегенмен, бейнебетте аздаған жарық немесе күңгірт пикселдер пайда болуы мүмкін. Бұл пикселдер құрылғы жұмысына еш әсер етпейді.

Ұсыныс - тек ЕО ғана



- Samsung Electronics осы мәлімдеме арқылы ПБП теледидарының 1999/5/ЕС ережесінің маңызды талаптары мен басқа да тиісті шарттарына сай келетінін мәлімдейді.
- Бұл құрылғыны барлық ЕО елдерінде қолдануға болады.
- Ресми Сәйкестік декларациясына <http://www.samsung.com>, Қолдау > Өнімге қолдау көрсету қойындысына барып, үлгінің атауын енгізу арқылы қол жеткізуге болады.



Қабырғалық аспа жинағын орнату

Басқа қабырғалық аспа жинақты орнату үшін төмендегі ақпаратты қараңыз:

Қабырғалық аспа жинақ (бөлек сатылады) теледидарды қабырғаға орнатуға мүмкіндік береді. Қабырғалық аспа жинақты орнату туралы толық ақпаратты, қабырғалық аспа жинақтың нұсқаулығынан оқи аласыз. Қабырғаға орнатылатын құрсауды орнына қондыру үшін техник маманға хабарласыңыз. Өз бетіңізбен орындау ұсынылмайды.

Samsung Electronics компаниясы құрылғыны дұрыс орнатпаудың нәтижесінде жарақаттансаңыз не басқа адамдар зардап шексе немесе мүлікке нұқсан келсе, бұндай жағдайлар үшін жауапкер емес.

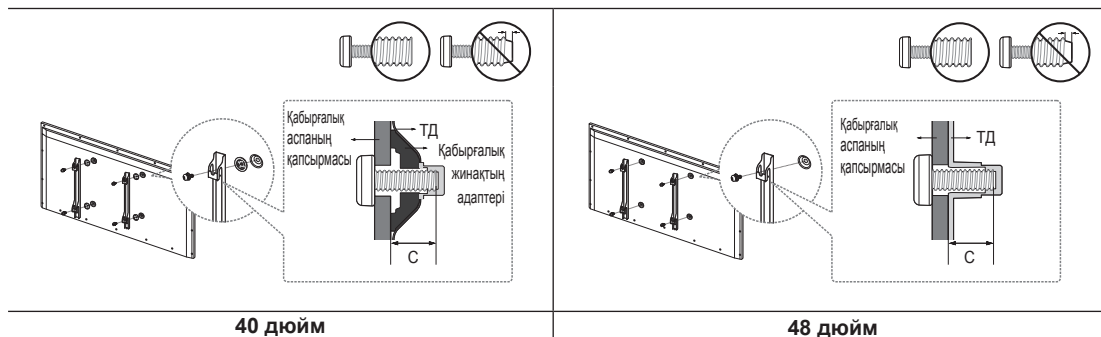

Басқа кез келген қабырғалық аспа жинақты орнату алдында ТД-мен жеке берілген аспа жинақ адаптерін орнатыңыз. (40" Үлгісі ғана)

Қабырғалық аспа жинақ параметрлері (VESA)

- Қабырғалық аспа жинақ теледидармен бірге жеткізілмейді, бірақ жеке сатылады.
- Қабырғалық аспа жинақты қатты қабырғаға, еденге перпендикуляр бағытта орнатыңыз. Басқа құрылыс материалдарына орнату үшін, жақын жердегі дилерге хабарласыңыз. Төбеге немесе қисық қабырғаға орнатса құлап, адам қатты жарақат алуы мүмкін.

ЕСКЕРІМ

- Қабырғалық аспа жинақтың стандартты өлшемдері төмендегі кестеде көрсетілген.
- Қабырғалық аспа жинақ сатып аларда, оны орнатуға қатысты толық нұсқаулық пен керек - жарақтар беріледі.
- VESA стандартты бұрандалар спецификациясына сай келмейтін бұрандаларды қолданбаңыз.
- Стандартты өлшемнен ұзын бұрандаларды қолданбаңыз, себебі теледидардың ішіндегі бөлшектерге зақым келуі мүмкін.
- VESA стандартты бұрандалар спецификациясына сай келмейтін қабырғалық аспа жинақ қолданылса, бұрандаларының ұзындықтары басқаша болуы мүмкін.
- Бұрандаларды тым қатайтпаңыз, себебі өнімге нұқсан келуі немесе құлап қалып, адамды жарақаттауы мүмкін. Samsung бұндай қатерлі оқиғалар үшін жауапкершілік көтермейді.
- VESA стандартына сай емес немесе өндіруші ұсынбаған қабырғалық аспа жинақ қолданылса немесе сатып алушы өнімді орнату туралы нұсқауларды орындамағандықтан өнімге зақым келсе немесе адам жарақат алса, Samsung компаниясы жауапкершілік көтермейді.
- Теледидарды орнатқанда 15 градустан асыра қисайтпаңыз.

дюйм	VESA стан. (A * B)	Стандартты бұранда	Саны
40~48	200 X 200	M8	4

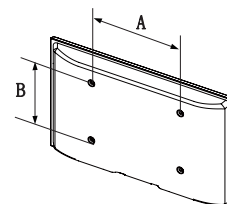

Қабырғалық аспа жинақты теледидар қосулы тұрғанда орнатпаңыз. Себебі электр тоғы соғып, адам жарақат алуы мүмкін.

Теледидарды қабырғаға бекіту



Абайлаңыз: Теледидарды тартса, итерсе немесе үстіне шықса, ол құлап кетуі мүмкін. Сондай-ақ, балалардың ТД-ға артылып тұрмауына немесе оны қозғамауына көз жеткізіңіз. Өйтпесе ТД аударылып кетіп, адам қатты жарақат алуы немесе мерт болуы мүмкін. ТД жинағымен қоса берілген қауіпсіздік парағындағы сақтық шараларының барлығын орындаңыз. Қосымша тұрақтылық пен қауіпсіздікті қамтамасыз ету үшін төменде сипатталған, аударылып қалуға қарсы құралды сатып алып орнатыңыз.

Теледидар құлап қалуға жол бермес үшін

1. Бұрандаларды қапсырмаларға салыңыз да, қабырғаға мықтап бекітіңіз. Бұрандалардың қабырғаға мықтап бекігеніне көз жеткізіңіз.
 - Қабырғаның түріне байланысты анкер шегесі тәрізді қосымша зат қажет болуы мүмкін.
 - Бұранда қапсырмасы, бұрандалар мен бау құрылғымен бірге жеткізілмейтіндіктен оларды жеке сатып алу қажет.

2. Бұрандаларды теледидардың артқы орта жағынан алыңыз да, қапсырмаға салыңыз, содан соң бұрандаларды қайтадан теледидарға бекітіңіз.

• Бұранданың техникалық сипаттамасы

- 40~48 дюйм үшін: M8

3. Теледидарға бекітілген қапсырмалар мен қабырғаға бекітілген қапсырмаларды берік сым арқылы жалғап, содан соң мықтап байлаңыз.

ЕСКЕРІМ

- Теледидар артқа қарай құлап кетпес үшін қабырғаға таяу орнатыңыз.
- Сақтық мақсатында қабырғаға бекітілген қапсырма мен теледидарға бекітілген қапсырма бір деңгейде не одан төменірек тұру үшін оларды сыммен қосып байлаған дұрыс.
- Сымды теледидарды жылжитпай тұрып шешіңіз.

4. Барлық қосылымдардың мықтап жалғанғанына көз жеткізіңіз. Қосылымдардың босап қалмағанын мезгіл-мезгіл тексеріп отырыңыз. Қосылымдардың берік екендігіне күмәндансаңыз, білікті маманға хабарласыңыз.

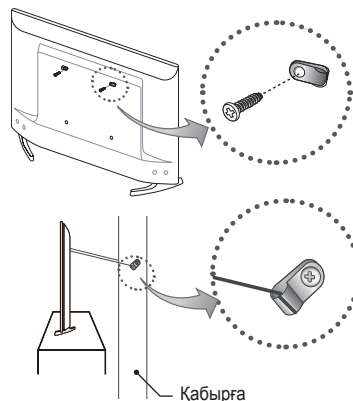

- Құрылғының түсі мен пішімі үлгі түріне қарай әр түрлі болуы мүмкін.

Орнататын жерде қауіпсіз етіп дайындау

Ауа жақсы алмасып тұру үшін теледидар мен басқа заттар (мысалы, қабырға) арасындағы арақашықтықты жеткілікті түрде сақтаңыз.

Бұлай істемеген жағдайда, өрт шығу қатері орын алып немесе өнімнің ішкі температурасының жоғарылауы нәтижесінде оған зиян келуі мүмкін.

- Теледидарды тұрғыға қойғанда не қабырғалық аспа жинаққа орнатқанда тек Samsung Electronics бөлшектерін ғана қолданыңыз.
 - Егер басқа өндіруші шығарған бөлшектерді қолдансаңыз, өнімге зақым келуі не ол құлап қалған жағдайда адам жарақаттануы мүмкін.
- Өнімнің сыртқы көрінісі үлгі түріне қарай әртүрлі болуы мүмкін.
- Теледидарға қол тигізген кезде абай болыңыз, себебі кейбір бөліктері ыстық болуы мүмкін.

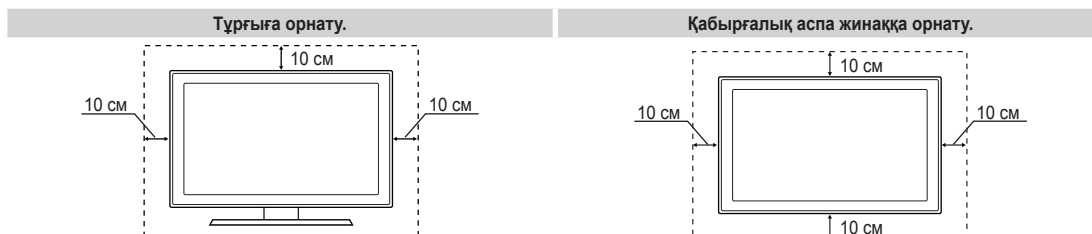

Сақтау және күтім көрсету

- Егер теледидар бейнебетіне жапсырылған жапсырманы алсаңыз, орнын тазалап содан кейін теледидарды қараңыз.
- Құрылғы корпусының сыртына және бейнебетіне тазалау барысында сызат түсуі мүмкін. Құрылғы корпусының сыртына және бейнебетіне сызат түспес үшін жұмсақ шүберекпен сүртуді ұмытпаңыз.

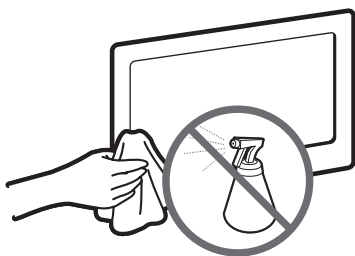

Құрылғыға су шашуға болмайды. Құрылғыға кірген кез келген сұйық зат оны бүлдіруі, өртке себеп болуы немесе электр қатерін тудыруы мүмкін.

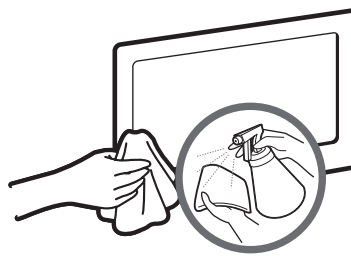

Құрылғыны аз ғана су сіңірілген жұмсақ шүберекпен тазалаңыз. Тұтанғыш сұйықтарды (мысалы, бензин, сұйылтқыш) немесе тазалағыш затты қолданбаңыз.

Ұрлыққа қарсы қолданылатын Кенсингтон құлпы

Samsung компаниясы Кенсингтон құлпымен жабдықтамайды. Кенсингтон құлпы - құрылғыны қоғамдық жерлерге орнатқан кезде бекітуге арналған құрал. Құлыптың сыртқы көрінісі және құлыптау тәсілі өндірушісіне байланысты әр түрлі болып келеді. Кенсингтон құлпын дұрыс қолдану туралы қосымша ақпаратты оның пайдаланушы нұсқаулығын қараңыз.

- Теледидардың артқы жағындағы “K” таңбасын табыңыз. Кенсингтон ұяшығы “K” таңбасының артында орналасқан.
- Орналасатын орны мен түсі үлгі түріне қарай әр түрлі болуы мүмкін.

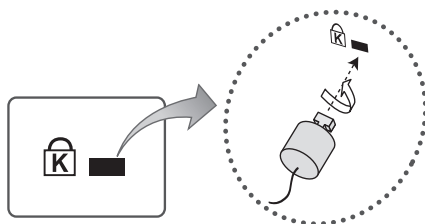

<Қосымша>

Құрылғыны құрсаулау үшін мына қадамдарды орындаңыз:

- Кенсингтон құлпының сымын тақта немесе орындық тәрізді үлкен, орнықты затты айналдыра орап бекітіңіз.
 - Сымның құлып бекітілген ұшын Кенсингтон құлпы сымының құлақшасы бар ұшынан өткізіңіз.
 - Бекіту құралын құрылғының Кенсингтон ұяшығына салыңыз.
 - Құлыпты бекітіңіз.
- Бұл жалпылама нұсқаулар. Нақты нұсқау алу үшін, бекіту құралының пайдаланушы нұсқаулығын қараңыз.
 - Құлып жеке сатылады.

Техникалық сипаттамалары

Жұмыс ортасының жағдайлары Ортаның температурасы Орта ылғалдылығы Сақталатын ортаның температурасы Сақталатын ортаның ылғалдылығы	10°C бастап 40°C дейін (50°F бастап 104°F дейін) 10% бастап 80%, конденсатсыз -20°C бастап 45°C дейін (-4°F бастап 113°F дейін) 5% бастап 95%, конденсатсыз	
Дыбыс (Шығысы)	10 Вт x 2	
Үлгі атауы	UE40J5000A	UE48J5000A
Бейнебеттің ажыратымдылығы	1920 x 1080	
Бейнебет өлшемі	40 дюйм (100 см)	48 дюйм (121 см)
Өлшемдері (Е x Б x Т) Корпус Тұрғымен бірге	922,7 x 530,7 x 72,0 мм 922,7 x 555,1 x 170,3 мм	1098,7 x 638,7 x 73,9 мм 1098,7 x 659,5 x 187,5 мм
Салмағы Тұрғыны қоспағанда Тұрғыны қоса алғанда	6,5 кг 6,7 кг	10,2 кг 10,4 кг

- Өндіруші құрылғының дизайны мен техникалық сипаттамаларын алдын ала ескертусіз өзгерте алады.
- Қуат көзіне қосу мен тұтынылатын қуат туралы ақпаратты өнімге жапсырылған жапсырмадан қараңыз.

Қолдау көрсетілетін бейне пішімдер

Файл кеңейтімі	Кассета	Видео кодек	Ажыратымдылық	Кадр алмасу жиілігі (fps)	Бит жиілігі (Mbps)	Аудио кодек	
*.avi	AVI	DivX 3.11 / 4 / 5 / 6	1920 x 1080	6 ~ 30	30	Dolby Digital LPCM ADPCM (IMA, MS) AAC HE-AAC WMA Dolby Digital Plus MPEG (MP3) DTS (Core) G.711 (A-Law, µ-Law)	
*.mkv		MPEG4 SP/ASP					
*.asf		H.264 BP/MP/HP					
*.wmv		MKV	Motion JPEG		640 x 480		8
*.mp4			Window Media Video v9				
*.3gp		ASF	MPEG1		1920 x 1080		30
*.vro		MP4					
*.mpg		3GP					
*.mpeg		VRO					
*.ts		VOB					
*.tp	PS						
*.trp	TS						
*.mov							
*.flv							
*.vob							
*.svi							
*.divx							

Басқа шектеулер

- Егер мазмұнда немесе кассетада ақаулық болса видео мазмұн ойнатылмауы немесе дұрыс ойнатылмауы мүмкін.
- Егер мазмұнның стандартты бит жиілігі/кадр алмасу жиілігі, жоғары кестеде көрсетілген сыйысымды кадр алмасу/секунд мәндерінен жоғары болса, үнділік немесе видео дұрыс естілмеуі, көрсетілмеуі мүмкін.
- Егер индекс кестесіне қатысты қателік орын алса, Іздеу (Өту) функциясына қолдау көрсетілмейді.
- Кейбір USB/сандық камера құралдары ойнатқышпен сыйысымды болмауы мүмкін.
- Бейнефайл 10Mbps(бит жиілігі) мәнінен жоғары болса, мәзір кеш көрсетілуі мүмкін.

Видео декодері	Аудио декодер
<ul style="list-style-type: none"> H.264, 4.1 деңгейіне (FMO/ASO/RS қолдау көрсетілмейді) дейін қолдау көрсетеді. кадр алмасу жиілігі: <ul style="list-style-type: none"> - 1280 x 720-дан төмен: макс. 60 кадр - 1280 x 720-дан жоғары: макс. 30 кадр VC1 AP L4-ке қолдау көрсетпейді. GMC 2 немесе жоғары мәндерге қолдау көрсетілмейді. 	<ul style="list-style-type: none"> WMA 10 Pro 5.1 арнасына және M2 профайлына қолдау көрсетеді. WMA жоғалтпайтын аудиоға қолдау көрсетілмейді. Vorbis 2арнаға дейін қолдау көрсете алады. Dolby Digital Plus 5.1 арнасына дейін қолдау көрсетеді.

Қолдау көрсетілетін субтитр пішімдері

• Сыртқы

Атауы	Файл кеңейтімі
MPEG-4 timed text	.txt
SAMI	.smi
SubRip	.srt
SubViewer	.sub
Micro DVD	.sub немесе .txt
SubStation Alpha	.ssa
Advanced SubStation Alpha	.ass
Powerdivx	.psb

• Ішкі

Атауы	Кассета	Пішімі
Xsub	AVI	Сурет пішімі
SubStation Alpha	MKV	Мәтін пішімі
Advanced SubStation Alpha	MKV	Мәтін пішімі
SubRip	MKV	Мәтін пішімі
MPEG-4 Timed text	MP4	Мәтін пішімі

Қолдау көрсетілетін фотосурет пішімдері

Файл кеңейтімі	Түрі	Ажыратымдылық
*.jpg *.jpeg	JPEG	15360 X 8640
*.bmp	BMP	4096 X 4096
*.mpo	MPO	15360 X 8640

✎ MPO түріндегі файл Масшт. өзгерту, Айналдыру және Слайд көрмесінің әсері функцияларына қолдау көрсетпейді.

Қолдау көрсетілетін саз пішімдері

Файл кеңейтімі	Түрі	Кодек	Ескертпе
*.mp3	MPEG	MPEG1 дыб. сығымдау тех. 3	
*.m4a *.mpa *.aac	MPEG4	AAC	
*.flac	FLAC	FLAC	2арнаға дейін қолдау көрсете алады.
*.ogg	OGG	Vorbis	2арнаға дейін қолдау көрсете алады.
*.wma	WMA	WMA	WMA 10 Pro 5.1 арнасына және M2 профайлына қолдау көрсетеді. (WMA жоғалтпайтын аудиоға қолдау көрсетілмейді.)
*.wav	wav	wav	
*.mid *.midi	midi	midi	0 түрі және 1 түрі

Толық қолжетімді ажыратымдылық

Оңтайлы ажыратымдылық 5 сериялар: 1920 x 1080 @ 60Гц. Қолжетімді ажыратымдылықтардың толық тізімін техникалық сипаттама бетінен қараңыз.

Режим	Ажыратымдылық	Көлденең жиілік (кГц)	Тік жиілік (Гц)	Пиксел сағатының жиілігі (МГц)	Үндестіру полярлығы (H/V)
IBM	720 x 400	31.469	70.087	28.322	-/+
MAC	640 x 480	35.000	66.667	30.240	-/-
	832 x 624	49.726	74.551	57.284	-/-
	1152 x 870	68.681	75.062	100.000	-/-
VESA DMT	640 x 480	31.469	59.940	25.175	-/-
	640 x 480	37.861	72.809	31.500	-/-
	640 x 480	37.500	75.000	31.500	-/-
	800 x 600	37.879	60.317	40.000	+/+
	800 x 600	48.077	72.188	50.000	+/+
	800 x 600	46.875	75.000	49.500	+/+
	1024 x 768	48.363	60.004	65.000	-/-
	1024 x 768	56.476	70.069	75.000	-/-
	1024 x 768	60.023	75.029	78.750	+/+
	1152 x 864	67.500	75.000	108.000	+/+
	1280 x 720	45.000	60.000	74.250	+/+
	1280 x 800	49.702	59.810	83.500	-/+
	1280 x 1024	63.981	60.020	108.000	+/+
	1280 x 1024	79.976	75.025	135.000	+/+
	1366 x 768	47.712	59.790	85.500	+/+
	1440 x 900	55.935	59.887	106.500	-/+
	1600 x 900RB	60.000	60.000	108.000	+/+
1680 x 1050	65.290	59.954	146.250	-/+	
1920 x 1080	67.500	60.000	148.500	+/+	

✎ ЕСКЕРІМ

- Интерфейс режиміне қолдау көрсетілмейді.
- Стандартты емес бейне пішімін таңдаған жағдайда, теледидар дұрыс жұмыс істемеуі мүмкін.

Лицензия



Dolby Laboratories компаниясының лицензиясы бойынша жасалған.

Dolby және қос-D таңбасы Dolby Laboratories компаниясының сауда белгілері болып табылады.



For DTS patents, see <http://patents.dts.com>. Manufactured under license from DTS, Inc. DTS, the Symbol, DTS in combination with the Symbol, DTS Premium Sound|5.1, DTS Digital Surround, DTS Express, and DTS Neo2:5 are registered trademarks or trademarks of DTS, Inc. in the United States and/or other countries. © DTS, Inc. All Rights Reserved



For DTS patents, see <http://patents.dts.com>. Manufactured under license from DTS Licensing Limited. DTS, the Symbol, DTS in combination with the Symbol, and DTS Studio Sound are registered trademarks or trademarks of DTS, Inc. in the United States and/or other countries. © DTS, Inc. All Rights Reserved.



The terms HDMI and HDMI High-Definition Multimedia Interface, and the HDMI Logo are trademarks or registered trademarks of HDMI Licensing LLC in the United States and other countries.



This DivX Certified® device has passed rigorous testing to ensure it plays DivX® video.

To play purchased DivX movies, first register your device at vod.divx.com. Find your registration code in the DivX VOD section of your device setup menu.

DivX Certified® to play DivX® video up to HD 1080p, including premium content.

DivX®, DivX Certified® and associated logos are trademarks of DivX, LLC and are used under license.

Covered by one or more of the following U.S. patents: 7,295,673; 7,460,668; 7,515,710; 7,519,274.

This device supports DivX Plus Streaming® for enjoying HD movies and TV shows with advanced features (multi-language subtitles, multiple audio tracks, chapters, smooth FF/RW, etc.) streamed to your device.

Open Source Licence Notice

Open Source used in this product can be found on the following webpage. (<http://opensource.samsung.com>)

Open Source Licence Notice is written only English.



Қимылсыз бейнеге қатысты ескерту

Бейнебетте қимылсыз бейнені (мысалы, жрег суреттерінен тұратын файлдар) немесе қимылсыз бейне элементін (мысалы, теледидар бағдарламасының логотипі, панорама немесе 4:3 пішіміндегі сурет, экранның төменгі жағынан биржа жаңалықтары немесе жаңалықтар т.с.с.) көрсетпеңіз. Қимылсыз бейнені үздіксіз көрсеткенде, LED жарықтамалы бейнебетте қосарлы сурет пайда болады, бұл суреттің сапасына әсер етеді. Осы әсердің салдарын азайту үшін төмендегі ұсыныстарды орындаңыз:

- Теледидардан бір арнаны ұзақ уақыт көрмеңіз.
- Суретті бейнебетке әрқашан толық шығаруға тырысыңыз, ол үшін сурет өлшемі мәзірінен барынша сай келетін параметрді таңдаңыз.
- Суреттің сапасын қалаған деңгейге қою үшін жарықтылық және контраст мәндерін ең аз мәнге қойыңыз, өте жоғары мәндерге қойсаңыз, "бейнебеттің жануы" үдерісі тездетуі мүмкін.
- ТД-дың "суреттің қалып қоюы" және "экранның жануы" тәрізді ақаулықтарды азайтуға арналған функцияларының барлығын жиі қолданыңыз, қосымша ақпаратты пайдаланушы нұсқаулығының тиісті тарауынан қараңыз.

EAC

- Техникалық сипаттамасы: Құрылғысы мәтін мен сызбаларды бейне дисплейіне арналған.
- SAMSUNG ELECTRONICS CENTRAL EURASIA” (САМСУНГ ЭЛЕКТРОНИКС ЦЕНТРАЛЬНАЯ ЕВРАЗИЯ) ЖШС TOO “SAMSUNG ELECTRONICS CENTRAL EURASIA” (САМСУНГ ЭЛЕКТРОНИКС ЦЕНТРАЛЬНАЯ ЕВРАЗИЯ) 050059, Қазақстан Республикасы, Алматы қаласы, Әл Фараби даңғылы, 36, Блок Б, 3, 4 қабат. 050059, Республика Казахстан, город Алматы, пр. Аль Фараби, д. 36, Блок Б, 3, 4 этажи.
- Бұл өнім «Samsung Electronics Co., Ltd» толық өндірістік бақылауында өндірілген. Өндіруші атауы (үлгісіне және көрсетілген заттаңбасына байланысты), өндіріс мекенжайы:
 1. ООО «Самсунг Электроникс Рус Калуга» 249002, Ресей, Калуга облысы, Боровский ауданы, Коряково ауылы, Бірінші Солтүстік жол, Иелік 1, Ресей
 2. Самсунг Электроникс Словакия s.r.o Хвиездославова 807, 924 27 Галанта, Словакия
 3. Самсунг Электроникс Хунгариан Со.,Ltd. Н-5126 Ясфенисзару, Самсунг тер 1, Венгрия
 4. Самсунг Электроникс Дисплей(М) SDN BHD(HSD) 69244, № P.T. 12692 Муким Ампанган, Туанку Джаарар Индустриялық паркі, 71450 Серембан, Негери-Сембилан Дуал Хусус, Малайзия

	Символ Кедендік одақтың 005/2011 техникалық регламентіне сәйкес қолданылады және осы өнімнің қаптамасын екінші рет пайдалануға арналмағанын және жоюға жататынын көрсетеді. Осы өнімнің қаптамасын азық-түлік өнімдерін сақтау үшін пайдалануға тыйым салынады.
	Символ қаптаманы жою мүмкіндігін көрсетеді. Символ сандық код және/немесе әріп белгілері түріндегі қаптама материалының белгісімен толықтырылуы мүмкін.

***This page is intentionally
left blank.***

***This page is intentionally
left blank.***

***This page is intentionally
left blank.***

SAMSUNG



BN68-07425A-00

Связывайтесь с SAMSUNG по всему миру

Если у вас есть предложения или вопросы по продукции Samsung, обращайтесь, пожалуйста, в информационный центр компании Samsung.

Страна	Центр поддержки покупателей ☎	Веб-узел
RUSSIA	8-800-555-55-55 (VIP care 8-800-555-55-88)	www.samsung.com/ru/support
GEORGIA	0-800-555-555	www.samsung.com/support
ARMENIA	0-800-05-555	www.samsung.com/support
AZERBAIJAN	0-88-555-55-55	www.samsung.com/support
KAZAKHSTAN	8-10-800-500-55-500(GSM: 7799, VIP care 7700)	www.samsung.com/kz_ru/support
UZBEKISTAN	00-800-500-55-500 (GSM: 7799)	www.samsung.com/support
KYRGYZSTAN	00-800-500-55-500 (GSM: 9977)	www.samsung.com/support
TAJIKISTAN	8-10-800-500-55-500	www.samsung.com/support
MONGOLIA	+7-495-363-17-00	www.samsung.com/support
UKRAINE	0-800-502-000	www.samsung.com/ua/support (Ukrainian) www.samsung.com/ua_ru/support (Russian)
BELARUS	810-800-500-55-500	www.samsung.com/support
MOLDOVA	0-800-614-40	www.samsung.com/support

Производитель:

ООО «Самсунг Электроникс Рус Калуга»,
249002, Калужская обл., Боровский р-н, д. Коряково, Первый Северный проезд, владение 1

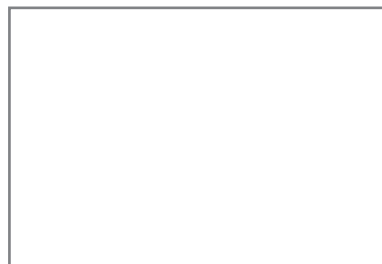

© 2015 Samsung Electronics Co., Ltd. All rights reserved.