

**polaris**  
ТЕХНИКА УЮТНОЙ ЖИЗНИ

Руководство по эксплуатации / Гарантия  
Manual instruction / Guarantee



**PUH 2506Di**  
Ультразвуковой увлажнитель воздуха  
Ultrasonic humidifer

**Ультразвуковой увлажнитель воздуха**  
**POLARIS**  
**Модель PUH 2506Di**

**Инструкция по эксплуатации**

Благодарим Вас за выбор продукции, выпускаемой под торговой маркой POLARIS. Наши изделия разработаны в соответствии с высокими требованиями качества, функциональности и дизайна. Мы уверены, что Вы будете довольны приобретением нового изделия нашей фирмы.

Перед началом эксплуатации прибора внимательно прочитайте данную инструкцию, в которой содержится важная информация, касающаяся Вашей безопасности, а также рекомендации по правильному использованию прибора и уходу за ним.

Сохраните инструкцию вместе с гарантийным талоном, кассовым чеком, по возможности, картонной коробкой и упаковочным материалом

**Оглавление**

Общие указания по безопасности	2
Специальные указания по безопасности прибора	3
Сфера использования	3
Функциональное назначение прибора	3
Описание прибора	4
Комплектация	6
Подготовка к работе	6
Эксплуатация прибора	6
Чистка и уход	8
Неисправности и их устранение	9
Технические характеристики	10
Информация о сертификации	10
Гарантийное обязательство	11
Инструкция на украинском языке	12
Инструкция на казахском языке	22

**Общие указания по безопасности**

- Прибор предназначен исключительно для использования в быту.
- Прибор должен быть использован только по назначению.
- Каждый раз перед включением прибора осмотрите его. При наличии повреждений прибора и сетевого шнура ни в коем случае не включайте прибор в розетку.
- Не оставляйте работающий прибор без присмотра! Храните прибор в недоступном для детей месте.
- Данный прибор не предназначен для использования людьми (включая детей), у которых есть физические, нервные или психические отклонения или недостаток опыта и знаний, за исключением случаев, когда за такими лицами осуществляется надзор или проводится их инструктирование относительно использования данного прибора лицом, отвечающим за их безопасность.

Необходимо осуществлять надзор за детьми с целью недопущения их игр с прибором. .

- **Внимание! Не используйте прибор вблизи ванн, раковин или других емкостей, заполненных водой.**
- Ни в коем случае не погружайте прибор в воду или другие жидкости.
- Для дополнительной защиты целесообразно установить устройство защитного отключения (УЗО). Обратитесь за советом к квалифицированному специалисту.
- Включайте прибор только в источник переменного тока (~). Перед включением убедитесь, что прибор рассчитан на напряжение, используемое в сети.

- **Любое ошибочное включение лишает Вас права на гарантийное обслуживание.**
- Не пользуйтесь нестандартными источниками питания или устройствами подключения.
- Перед включением прибора в сеть убедитесь, что он находится в выключенном состоянии.
- Не используйте прибор вне помещений. Предохраняйте прибор от жары, прямых солнечных лучей, ударов об острые углы, влажности (ни в коем случае не погружайте прибор в воду).
- Не прикасайтесь к прибору влажными руками. При намокании прибора сразу отключите его от сети.
- По окончании эксплуатации, чистке или поломке прибора всегда отключайте его от сети.
- Нельзя переносить прибор, держа его за сетевой шнур. Запрещается также отключать прибор от сети, держа его за сетевой шнур. При отключении прибора от сети держитесь за штепсельную вилку.
- При хранении прибора не допускайте резких изломов сетевого шнура, так как со временем это может привести к выходу его из строя.
- Замену сетевого шнура могут осуществлять только квалифицированные специалисты - сотрудники сервисного центра. Неквалифицированный ремонт представляет прямую опасность для пользователя.
- Не производите ремонт прибора самостоятельно. Ремонт должен производиться только квалифицированными специалистами сервисного центра.
- Для ремонта прибора могут быть использованы только оригинальные запасные части.

### **Специальные указания по безопасности данного прибора**

- Прибор предназначен только для бытового использования.
- Перед первым использованием выдержите прибор при комнатной температуре в течение 30 минут.
- Благоприятные условия работы увлажнителя: температура 5-40°C, относительная влажность меньше 80%.
- Запрещается использовать прибор на неровных, неустойчивых поверхностях.
- При работе увлажнитель должен находиться на достаточном расстоянии от мебели и других предметов, во избежание их повреждения.
- Отключайте прибор от сети во время чистки или заполнения бачка для воды.
- Избегайте контакта прибора с водой.
- Отключайте прибор, когда бачок для воды пуст. Попытка включения прибора при отсутствии воды в полости основания (над парогенератором) может привести к выходу его из строя.
- Для заполнения прибора используйте только чистую холодную воду с температурой ниже 40°C (предпочтительно дистиллированную), не допускается добавление в воду ароматических добавок, масел и проч.
- Чистите и дезинфицируйте прибор после каждого использования.

### **Сфера использования**

Прибор предназначен для бытового применения в соответствии с данной Инструкцией:

- в местах общественного питания магазинов, офисов и других рабочих местах;
- в фермерских хозяйствах
- потребителями гостиниц, отелей и других мест, предназначенных для проживания;
- в местах, предназначенных для ночлега и завтрака.

Прибор не предназначен для промышленного и коммерческого использования.

Производитель не несет ответственности за ущерб, возникший в результате неправильного или непредусмотренного настоящей инструкцией использования.

### **Функциональное назначение прибора**

**Влажность воздуха** является одним из жизненно необходимых показателей для поддержания здоровья человека. Воздух всегда содержит водяной пар, его процент зависит от температуры

окружающей среды. Чем выше температура, тем больше водяных паров содержится в воздухе. В современных железобетонных и кирпичных зданиях особенно в зимнее время наблюдается пониженный уровень влажности, что отрицательно влияет на здоровье человека

### Оптимальный уровень относительной влажности.

Оптимальный уровень влажности для людей:	45%RH - 65%RH
Уровень влажности для помещений, где находятся компьютеры и оборудование связи:	45%RH - 60%RH
Уровень влажности для помещений, где находятся мебель и музыкальные инструменты:	40%RH - 60%RH
Оптимальный уровень влажности в библиотеках, художественных галереях и музеях:	40%RH - 60%RH

### Функции и возможности увлажнителя:

1. Автоматическое отключение прибора при недостатке воды. Объем водяного бачка обеспечивает достаточно длительную работу увлажнителя. Если Вы не заметили, что вода в бачке уже закончилась, то прибор отключается автоматически.
2. Автоматический контроль уровня влажности в помещении.
3. Функция очистки воздуха с помощью фильтра 2 в 1: PЕТ-фильтр + угольный фильтр
4. Режим «Турбо-увлажнение»
5. Ионизатор воздуха. Служит для обеззараживания и обогащения воздуха отрицательными ионами.
6. Функция «теплый пар»
7. Функция «Таймер». Данная функция позволяет установить таймер на время до 9 часов.
8. Низкий уровень шума
9. Фильтр для воды. Прибор оснащен высокоэффективным заменяемым фильтром для удаления примесей, дезинфекции и смягчения воды.
10. Высокая эффективность при низком энергопотреблении.

### Описание прибора

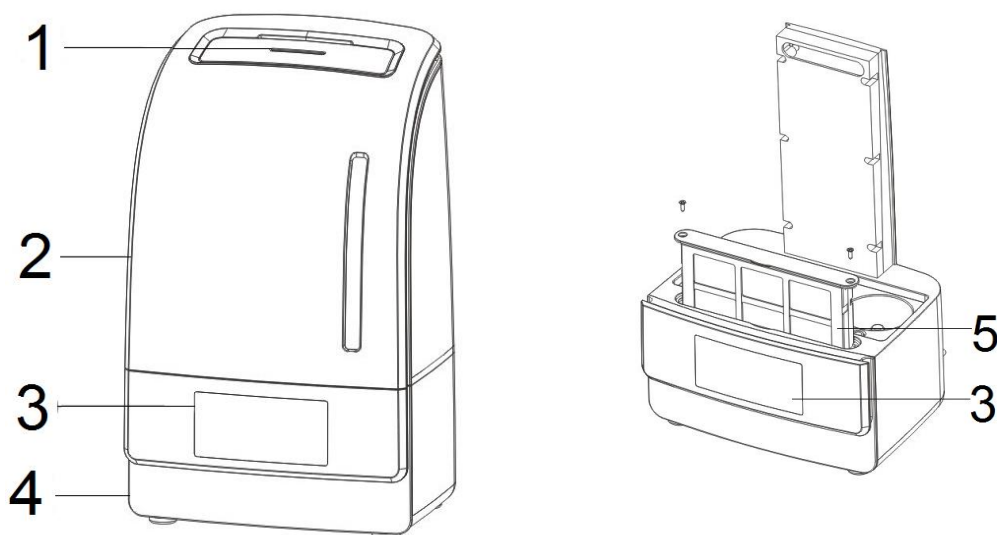

**Рис 1**

1. Отверстие для выхода пара
2. Бак для воды
3. LED дисплей
4. Основание
5. Фильтр для очистки воздуха в сборе

**Панель управления, пульт дистанционного управления, индикация на LED-дисплее**

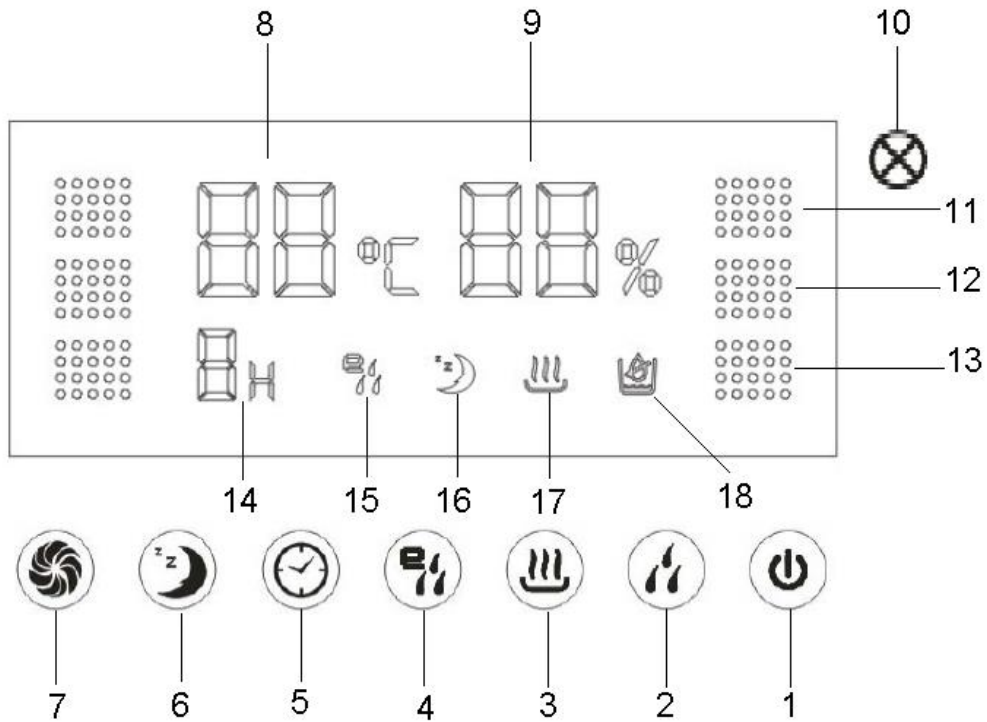

**Рис 2**

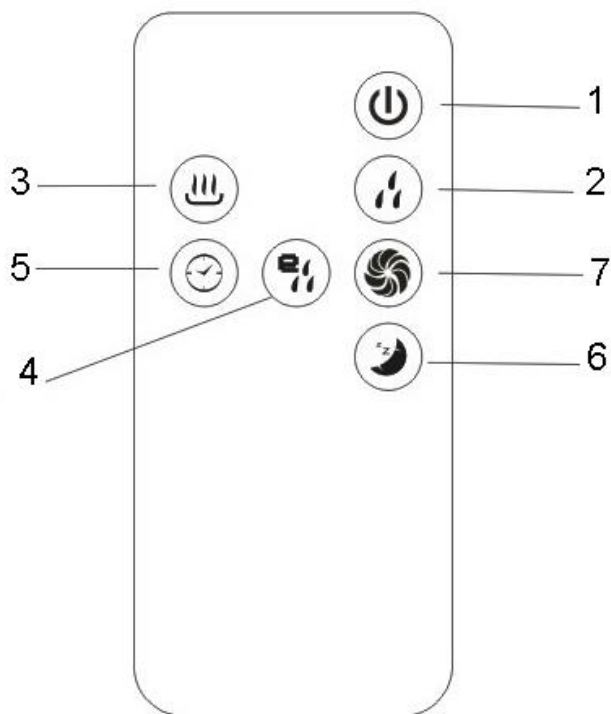

**Рис 3**

Назначение кнопок на панели управление и пульте ДУ	
№ на Рис 2, 3	Назначение
1	Включение / выключение прибора
2	Выбор скорости подачи пара
3	Активация функции «Теплый пар»
4	Активация функции «Автоматическое увлажнение»
5	Включений таймера и установка времени до автоматического отключения прибора
6	Активация «ночного» режима
7	Активация функций Ионизатор / Турбо-увлажнение / Очистка воздуха

## Индикаторы LED-дисплея

Индикаторы на дисплее	
№ на Рис 2	Назначение
8	Индикатор значения температуры
9	Индикатор значения влажности
10	Индикатор работы режимов функций Ионизатор / Турбо-увлажнение / Очистка воздуха (одновременная работа)
11	Индикатор выбора 1-ой скорости подачи пара
12	Индикатор выбора 2-ой скорости подачи пара
13	Индикатор выбора 3-ой скорости подачи пара
14	Индикация установок таймера (времени до автоматического отключения прибора)
15	Индикация работы прибора в режиме «Автоматическое увлажнение»
16	Индикация работы прибора в «ночном» режиме
17	Индикация функции «Теплый пар»
18	Индикатор недостатка воды в баке

## Комплектация

1. Прибор
2. Пульт дистанционного управления
3. Инструкция пользователя
4. Список сервисных центров
5. Гарантийный талон











## Подготовка к работе

- Перед первым включением оставьте прибор в помещении на 30 минут.
- Установите в пульт дистанционного управления батарейки.
- Снимите бачок для воды с основания увлажнителя, открутите крышку бачка для воды по стрелке.



- Заполните бачок через отверстие для воды, используя только холодную чистую воду (используйте дистиллированную воду, чтобы на мебели не появлялся белый налет). Убедитесь в том, что вода из бачка не течет.
- Закройте крышку и установите бачок на основание увлажнителя. Дождитесь заполнения водой полости основания.

## Эксплуатация прибора

- Включите прибор в электрическую сеть. Убедитесь, что вилка плотно вставлена в розетку. Прибор начнет работу в режиме Standby. На дисплее отображаются значения температуры и влажности в помещении.
- При нажатии на кнопку  на панели управления или на пульте управления прибор начнет работать на 1-ой скорости. При повторном нажатии на эту же кнопку прибор опять перейдет в режим Standby.  
*Примечание.* При переводе прибора в режим Standby прибор запоминает последнюю скорость подачи пара, при которой он работал до перевода его в режим Standby, т.е. если прибор работал на 2-ой скорости перед тем, как Вы нажали кнопку , то прибор так же начнет работать на 2-ой скорости после того, как Вы опять нажмете на кнопку .
- **Выбор интенсивности парообразования.** Когда прибор находится в рабочем состоянии нажатием на кнопку  на панели или на пульте управления устанавливается желаемая интенсивность парообразования. Прибор оснащен 3-мя скоростями подачи пара. Последовательно нажимая на кнопку , выберите желаемую скорость подачи пара (от 1-ой до 3-ей), при этом на дисплее загорится соответствующий индикатор (см. Рис 2). Если в течение 5 секунд не последовало никаких изменений, то выбранная скорость зафиксирована.
- **Функция «теплый пар».** Для активации функции «теплый пар» нажмите на кнопку  на панели или на пульте управления. При этом холодная вода подогревается до определенной температуры и эффект увлажнения усиливается. На дисплее загорится соответствующий значок (см. Рис. 2).  
Для отключения данной функции повторно нажмите на эту же кнопку.
- **Автоматическое увлажнение.** Для активации данной функции нажмите на кнопку . На дисплее отобразится значение влажности в процентах, которую вы можете выбрать (в промежутке от 40% до 90%, с шагом 5%). Выберите значение влажности, которое зафиксировано, спустя 3 секунды. Горящий значок  на дисплее свидетельствует о том, что функция автоматического увлажнения включена.  
Для отключения данной функции выберите значение «--%», значок  на дисплее погаснет, функция отключена.
- **Функция «Таймер».** Нажатием на кнопку  включите таймер и установите желаемое время до автоматического отключения прибора (от 1 до 9 часов с шагом 1 час). На дисплее отобразится установленное время.  
Для отключения таймера выберите значение «Сн». Таймер отключится, и индикатор на дисплее погаснет.
- **Ночной режим работы прибора.** Для активации режима нажмите на кнопку . Увлажнитель будет работать при низком уровне шума, мягко увлажняя и автоматически поддерживая комфортный уровень влажности в помещении в диапазоне 60-65%. Если влажность окружающей среды выше этого значения, то прибор отключится автоматически, при понижении влажности ниже 60-65% прибор автоматически начнет работу опять.  
При работе в ночном режиме дисплей не горит, и все индикаторы на дисплее отключаются спустя 30 секунд после нажатия на кнопку активации ночного режима (если в течение этих 30 секунд не производилось никаких изменений путем нажатия на какую-нибудь из кнопок).

Индикатор ночного режима на дисплее  так же отключается вместе с остальными индикаторами. Отключится и подсветка бака.

*Примечание:* При работе в данном режиме скорость подачи пара регулировать нельзя. Так же не может быть активирована функция автоматического увлажнения. Так как при работе в ночном режиме прибор автоматически поддерживает уровень влажности 60-65% и автоматически контролирует скорость подачи пара.

Для отключения функции нажмите кнопку  повторно.

- **Ионизатор воздуха / Режим «Турбо-увлажнение» / Очистка воздуха.** Все три функции

активируются одновременно нажатием на кнопку .

Данный прибор оснащен двойным фильтром: PЕТ-фильтр + угольный фильтр, который очищает воздух от пыли, аллергенов, бактерий.

Встроенный ионизатор воздуха насыщает воздух отрицательно заряженными ионами, делая его чище и свежее.

Активация режима «Турбо-увлажнение» позволяет распространять очищенный и увлажненный воздух на более далекие расстояния, что увеличивает эффективность увлажнения.

На дисплее загорается зеленый индикатор, свидетельствующий о работе 3-х режимов (Ионизатор / Турбо-увлажнение / Очистка воздуха).

Для отключения данных функций нажмите на кнопку  повторно.

- Всегда следите за количеством воды в бачке. Если во время работы в бачке закончится вода, то увлажнитель отключится автоматически.

При недостатке воды в бачке на дисплее загорится индикатор нехватки воды в резервуаре (см Рис 2).

Выключите прибор, долейте воды, установите бачок, включите прибор.

### Замена фильтра для очистки воздуха

Для того, чтобы фильтр для очистки воздуха работал исправно его необходимо менять раз в полгода.

Для замены фильтра необходимо с помощью отвертки открутить болты, которыми он крепится внутри прибора, и вынуть картридж с фильтром. Затем установить новый картридж закрепить его болтами с помощью отвертки (рис 4).



Рис 4



## Чистка и уход

- Перед чисткой отключите прибор от сети.
- Не применяйте растворителей или абразивов.
- Для очистки бачка для воды используйте слабый раствор хлора с водой.
- Промойте бачок теплой водой и вытрите его насухо.
- Очищайте генератор пара и датчик воды с помощью щетки.
- Промойте керамический фильтр в чистой воде несколько раз.
- Храните прибор в прохладном сухом месте. Убедитесь в том, что прибор отключен от сети, когда он не используется.
- При использовании увлажнителя около 5 часов ежедневно, фильтры рекомендуется менять каждые 3 – 6 месяцев в зависимости от жёсткости воды. Применяя очищенную или дистиллированную воду, вы можете продлить срок действия фильтра. Необходимость замены фильтра следует определять по выпавшему на генераторе пара осадку.

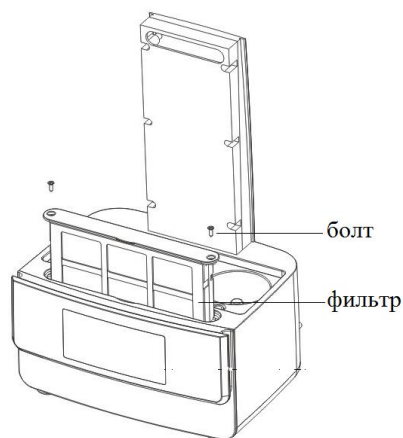
**Примечание:** По окончании срока эксплуатации электроприбора не выбрасывайте его вместе с обычными бытовыми отходами, а передайте в официальный пункт сбора на утилизацию. Таким образом, Вы поможете сохранить окружающую среду.

## Неисправности и их устранение

Неисправность	Причина	Устранение неисправности
Жидкокристаллический дисплей не горит. Пар не появляется.	Прибор не подсоединен к сети.	Подсоедините прибор к сети.
	Нет напряжения в сети.	Проверьте напряжение в сети.
Жидкокристаллический дисплей горит, но пар не появляется.	Крышка бачка неплотно закручена.	Плотно закрутить крышку бачка.
	Бачок для воды пуст.	Заполнить бачок водой.
Жидкокристаллический дисплей горит, прибор не работает	Слишком много воды в бачке.	Вылейте лишнюю воду.
Неприятные запахи при включении.	Прибор еще новый.	Оставьте бачок в открытом виде на 12 часов в прохладном месте.
	Вода грязная или застоявшаяся.	Очистите бачок, наполните его чистой водой.
Слишком маленький объем выходящего пара.	Излучатель загрязнен.	Очистите излучатель.
	Вода грязная или застоявшаяся.	Очистите бачок, наполните его чистой холодной водой.
Необычные звуки	Бачок не установлен на основании увлажнителя.	Установите бачок.
	Бачок пуст	Заполните бачок водой.

## Рекомендации:

1. Используйте дистиллированную воду.
2. Производите очистку бачка для воды, генератора пара и датчика воды каждые 2 недели.
3. Чаще меняйте воду в бачке, чтобы она всегда была свежей и чистой.
4. Меняйте воздушный фильтр и фильтр для воды каждые 6 месяцев.

5. Перед тем как убрать прибор на хранение, всегда производите чистку увлажнителя. Убедитесь, что все части прибора вытерты насухо.

## Технические данные

Напряжение: 220-240 В  
Частота: ~50 Гц  
Мощность: 75 Вт  
Объем бачка для воды: 6 литров  
Средний расход воды: 450 мл/ч  
Класс защиты - II

**Примечание:** Вследствие постоянного процесса внесения изменений и улучшений, между инструкцией и изделием могут наблюдаться некоторые различия. Производитель надеется, что пользователь обратит на это внимание.

## Информация о сертификации

Прибор сертифицирован на соответствие нормативным документам РФ и др.  
Сертификат соответствия № TC RU C-US.AЛ16.B.00457 серия RU № 0081714.  
Срок действия с 29.01.2014 по 28.01.2019

Выдан: орган по сертификации продукции ООО «Гарант Плюс», 121170, Москва, Кутузовский проспект, д. 36, стр. 3



**Расчетный срок службы изделия:** 3 года  
**Гарантийный срок:** 1 год со дня покупки

### Производитель:

TEXTON CORPORATION LLC - ООО "ТЕКСТОН КОРПОРЕЙШН"

State of Delaware USA, 1313 N. Market Street, Suite 5100, Wilmington, DE 19801, United States of America

1313 Н. Маркет Стрит, Помещение 5100, г. Уилмингтон, штат Делавэр, 19801, Соединенные Штаты Америки

### Уполномоченный представитель на территории России и Белоруссии

ООО «ДС-Сервис»

109518 г. Москва, Волжский б-р, д.5

Телефон единой справочной службы: 8-800-700-11-78

## ГАРАНТИЙНОЕ ОБЯЗАТЕЛЬСТВО

Изделие: **Ультразвуковой увлажнитель воздуха**

Модель: **PUN 2506Di**

Настоящая гарантия предоставляется изготовителем в дополнение к правам потребителя, установленным действующим законодательством, и ни в коей мере не ограничивает их.

Настоящая гарантия действует в течение 12 месяцев с момента приобретения изделия, и подразумевает гарантийное обслуживание изделия в случае обнаружения дефектов, связанных с материалами и работой. В этом случае потребитель имеет право, среди прочего, на бесплатный ремонт изделия. Настоящая гарантия действительна при соблюдении следующих условий:

1. Гарантийное обязательство распространяется на все модели, выпускаемые компанией «Textron Corporation LLC» в странах, где предоставляется гарантийное обслуживание (независимо от места покупки).
2. Изделие должно быть приобретено исключительно для личных бытовых нужд. Изделие должно использоваться в строгом соответствии с инструкцией по эксплуатации с соблюдением правил и требований по безопасности.
3. Обязанности изготовителя по настоящей гарантии исполняются продавцами – уполномоченными дилерами изготовителя и официальными обслуживающими (сервис) центрами. Настоящая гарантия не распространяется на изделия, приобретенные у не уполномоченных изготовителем продавцов, которые самостоятельно отвечают перед потребителем в соответствии с законодательством.
4. Настоящая гарантия не распространяется на дефекты изделия, возникшие в результате:
  - Химического, механического или иного воздействия, попадания посторонних предметов, жидкостей, насекомых и продуктов их жизнедеятельности вовнутрь изделия;
  - Неправильной эксплуатации, заключающейся в использовании изделия не по его прямому назначению, а также установки и эксплуатации изделия с нарушением правил и требований техники безопасности;
  - Износа деталей отделки, ламп, батарей, защитных экранов, накопителей мусора, ремней, щеток и иных деталей с ограниченным сроком использования;
  - Ремонта изделия, произведенного лицами или фирмами, не являющимися авторизованными сервисными центрами\*;
5. Настоящая гарантия действительна по предъявлении вместе с оригиналом настоящего талона, оригиналом товарного чека, выданного продавцом, и изделия, в котором обнаружены дефекты.
6. Настоящая гарантия действительна только для изделий, используемых для личных бытовых нужд, и не распространяется на изделия, которые используются для коммерческих, промышленных или профессиональных целей.

По всем вопросам гарантийного обслуживания изделий POLARIS обращайтесь к Вашему местному официальному продавцу POLARIS.

\*Адреса авторизованных обслуживающих центров на сайте Компании: [www.polar.ru](http://www.polar.ru)

# Ультразвуковий зволожувач повітря

## POLARIS

### Модель PUH 2506Di

#### Інструкція з експлуатації

Дякуємо Вам за вибір продукції, що випускається під торговельною маркою POLARIS. Наші вироби розроблено відповідно до високих вимог якості, функціональності й дизайну. Ми впевнені, що, придбавши новий виріб нашої фірми, Ви будете задоволені.

Перед початком експлуатації приладу уважно прочитайте цю інструкцію, в якій міститься важлива інформація, що стосується Вашої безпеки, а також рекомендації з правильного використання приладу й догляду за ним.

Зберігайте інструкцію разом із гарантійним талоном, касовим чеком, а також, якщо це можливо, з картонною коробкою і пакувальним матеріалом.

#### Загальні вказівки з безпеки

- Прилад призначений винятково для побутового використання.
- Прилад повинен використовуватися тільки за призначенням.
- Щоразу перед вмиканням приладу оглядайте його. При наявності ушкоджень приладу і шнуру живлення в жодному разі не вмикайте прилад у розетку.
- Не залишайте прилад працювати без нагляду! Зберігайте прилад у недоступному для дітей місці.
- Цей прилад не призначений для використання людьми (у тому числі дітьми), у яких наявні фізичні, нервові або психічні відхилення або бракує досвіду і знань, за винятком випадків, коли за такими особами здійснюється нагляд або проводиться їхній інструктаж щодо використання цього приладу особою, відповідальною за їхню безпеку.  
Необхідно здійснювати нагляд за дітьми, аби не допустити їхніх ігор із приладом.
- **Увага! Не використовуйте прилад поблизу ванн, раковин або інших ємностей, заповнених водою.**
- У жодному разі не занурюйте прилад у воду або інші рідини.
- Для додаткового захисту доцільно встановити пристрій запобіжного відключення (ПЗВ). Звертайтеся за порадою до кваліфікованого фахівця.
- Вмикайте прилад тільки в джерело змінного струму (~). Перед вмиканням переконайтеся, що прилад розрахований на напругу, що використовується в мережі.
- **Будь-яке помилкове вмикання позбавляє Вас права на гарантійне обслуговування.**
- Не користуйтеся нестандартними джерелами живлення чи іншими пристроями для підключення.
- Перед вмиканням приладу в мережу переконайтеся, що прилад вимкнений.
- Не використовуйте прилад поза приміщенням. Оберігайте прилад від спеки, прямих сонячних променів, ударів об гострі кути, вологості (в жодному разі не занурюйте прилад у воду).
- Не торкайтесь до приладу вологими руками. При намоканні приладу відразу від'єднайте його від мережі.
- Після закінчення експлуатації, чищення чи поломці приладу завжди від'єднайте його від електромережі.
- Не можна переносити прилад, тримаючи його за шнур живлення. Забороняється також від'єднувати прилад від мережі, тримаючи його за шнур живлення. При вимиканні приладу з мережі тримайтеся за штепсельну вилку.
- Під час зберігання приладу не допускайте різких заломів шнура живлення, тому що згодом це може привести до виходу його з ладу.
- Заміну шнура живлення можуть здійснювати тільки кваліфіковані фахівці – працівники сервісного центру. Некваліфікований ремонт є прямою небезпекою для користувача.

- Не здійснюйте ремонт приладу самостійно. Ремонт повинен здійснюватися тільки кваліфікованими фахівцями сервісного центру.
- Для ремонту приладу можуть використовуватися тільки оригінальні запасні частини.

## Спеціальні вказівки з безпеки цього приладу

- Прилад призначений винятково для побутового використання.
- Перед першим використанням потримайте прилад у приміщенні при кімнатній температурі протягом 30 хвилин.
- Сприятливі умови для роботи зволожувача: температура 5-40°C, відносна вологість менш ніж 80%.
- Забороняється використовувати прилад на нерівних, нестійких поверхнях.
- Під час роботи зволожувач повинен знаходитися на достатній відстані від меблів та інших предметів, щоб уникнути їх пошкодження.
- Від'єднайте прилад від мережі електроживлення під час чищення чи заповнювання бачка для води.
- Уникайте контакту приладу з водою.
- Вимикайте прилад у разі, коли бачок для води порожній. Спроба увімкнути прилад коли відсутня вода в порожнині основи (над парогенератором) може стати причиною виходу його з ладу.
- Для заповнення приладу використовуйте лише чисту холодну воду з температурою не нижче 40°C (краще дистильовану), не можна добавляти у воду ароматичні добавки, масла і т. ін.
- Чистіть і дезинфікуйте прилад після кожного використання.

## Сфера використання

Прилад призначений для побутового та аналогічного застосування:

- у місцях громадського харчування магазинів, офісів та інших місцях роботи;
- споживачів готелей та інших місць, призначених для проживання;
- у місцях, призначених для ночівлі та сніданку.

Виробник на свій розсуд може обмежити місця застосування одним або більше одного

## Функціональне призначення приладу

**Вологість повітря** є одним із життєво необхідних показників для підтримки здоров'я людини. Повітря завжди містить у собі водяну пару, її відсоток залежить від температури навколишнього середовища. Чим вища температура, тим більше водяної пари міститься у повітрі. В сучасних залізобетонних та цегляних будівлях особливо взимку спостерігається зниження рівня вологості, що негативно впливає на здоров'я людини.

### Оптимальний рівень відносної вологості.

Рівень оптимальної вологості для людей:	45%RH - 65%RH
Рівень вологості для приміщень, в яких знаходяться комп'ютерна техніка та обладнання зв'язку:	45%RH - 60%RH
Рівень вологості для приміщень, де знаходяться меблі та музичні інструменти:	40%RH - 60%RH
Рівень оптимальної вологості в бібліотеках, художніх галереях і музеях:	40%RH - 60%RH

## Функції та можливості зволожувача:

1. Автоматичне відключення приладу при нестачі води. Об'єм водяного резервуара забезпечує достатньо тривалу роботу зволожувача. У разі, якщо Ви не помітили, що вода в резервуарі закінчилась, прилад вимкнеться автоматично.
2. Автоматичний контроль рівня вологості в приміщенні.
3. Функція очищення повітря за допомогою фільтра 2 в 1: РЕТ-фільтр + вугільний фільтр
4. Режим «Турбо-зволоження»
5. Іонізатор повітря. Служить для та збагачення повітря негативно зарядженими іонами.
6. Функція «Тепла пара»
7. Функція «Таймер». Ця функція дозволяє встановити таймер на час до 9 годин.
8. Низький рівень шумів.
9. Фільтр для води. Прилад оснащено вискоефективним знімним фільтром для очищення води від домішок її дезинфекції та пом'якшення.
10. Висока ефективність при низькому енергоспоживанні.

## Опис приладу



Рис 1

1. Отвір для виходу пари
2. Резервуар для води
3. LED дисплей
4. Основа
5. Фільтр для очищення повітря у зборі

## Панель керування, пульт дистанційного керування, індикація на LED-дисплеї

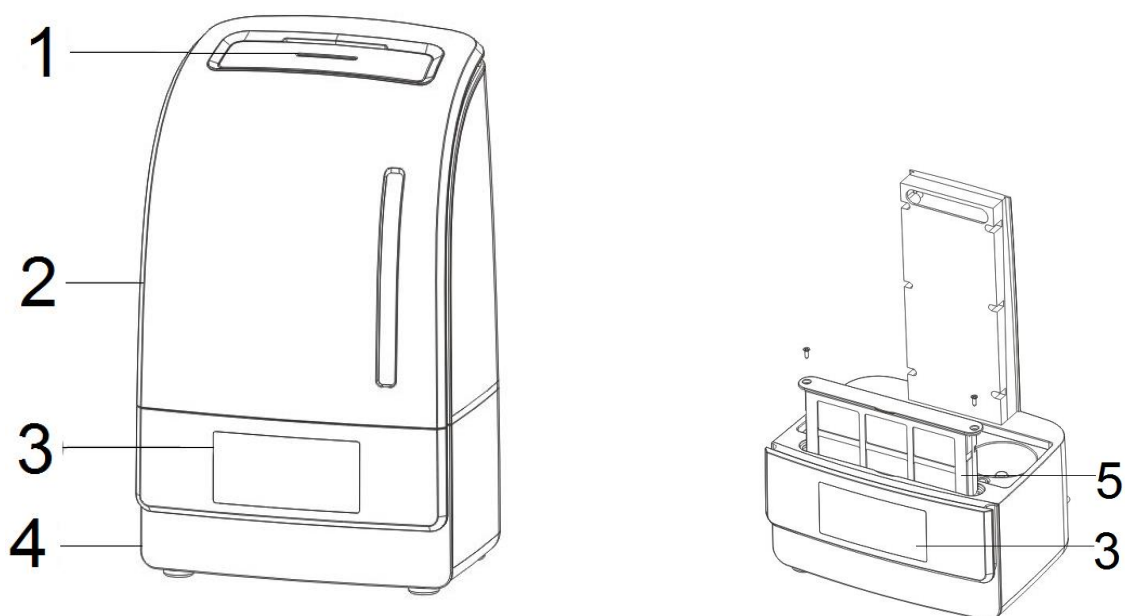

Рис 2



Рис 3

### Призначення кнопок на панелі керування та пульті ДК

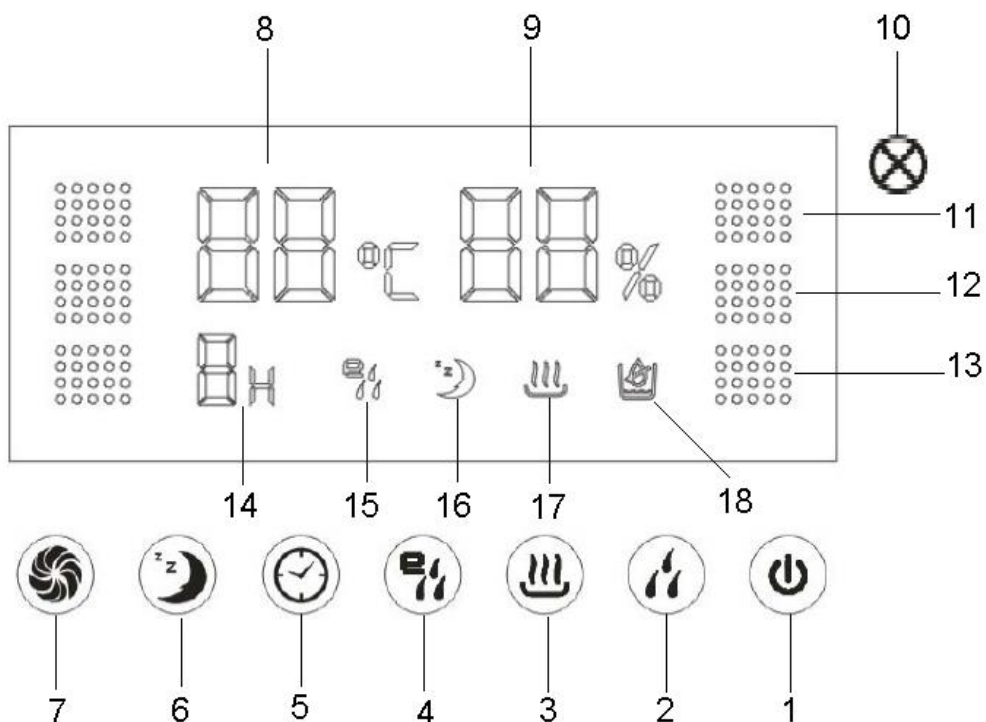
№ на Рис. 2, 3	Призначення
1	Увімкнення / вимкнення приладу
2	Вибір швидкості подачі пари
3	Активація функції «Тепла пара»
4	Активація функції «Автоматичне зволоження»
5	Увімкнення таймера та налаштування часу до автоматичного відключення приладу
6	Активація «нічного» режиму
7	Активація функції Іонізатор / Турбо-зволоження / Очищення повітря

## Індикатори LED-дисплея

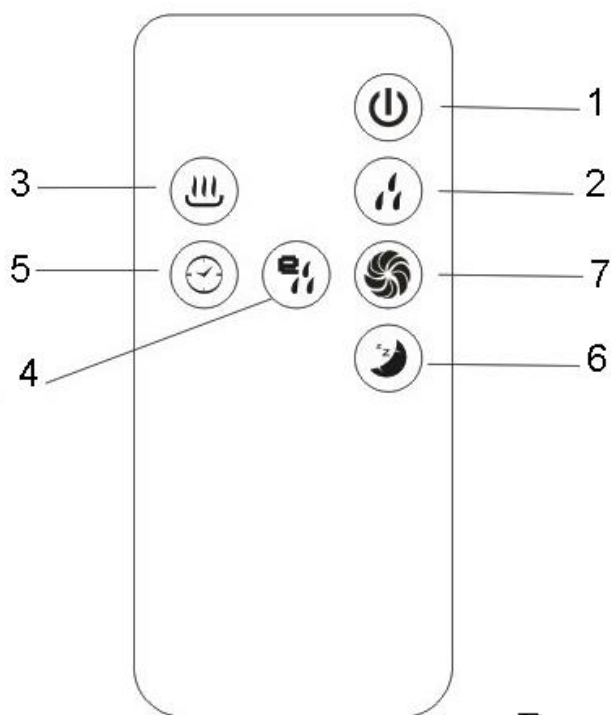
Індикатори на дисплеї	
№ на Рис. 2	Призначення
8	Індикатор значення температури
9	Індикатор значення вологості
10	Індикатори роботи режимів функцій Іонізатор / Турбо-зволоження / Очищення повітря (одночасна робота)
11	Індикатор вибору 1-ої швидкості подачі пари
12	Індикатор вибору 2-ої швидкості подачі пари
13	Індикатор вибору 3-ої швидкості подачі пари
14	Індикація налаштувань таймера (час до автоматичного відключення приладу)
15	Індикація роботи приладу в режимі «Автоматичне зволоження»
16	Індикація роботи приладу в «нічному» режимі
17	Індикація функція «Тепла пара»
18	Індикатор нестачі води в резервуарі

## Комплектація

1. Прилад
2. Пульт дистанційного керування
3. Інструкція користувача
4. Перелік сервісних центрів
5. Гарантійний талон

## Підготовка до роботи











- Перед першим вмиканням залишіть прилад у приміщенні на 30 хвилин.
- Установіть у пульт дистанційного керування батарейки.
- Зніміть резервуар для води з основи зволожувача, відкрийте кришку резервуара для води за стрілкою.



- Наповніть резервуар через отвір для води, використовуючи тільки холодну чисту воду (використовуйте дистильовану воду, щоб на меблях не з'являвся білий наліт). Переконайтесь у тому, що вода не витікає з резервуара.
- Закрийте кришку та встановіть резервуар на основу зволожувача. Дочекайтесь заповнення водою порожнини основи.



## Експлуатація приладу

- Під'єднайте прилад до електромережі. Переконайтесь, що вилка щільно вставлена в розетку.  
Прилад почне працювати в режимі Standby. На дисплеї відображається значення температури та вологості в приміщенні.
- При натисканні на кнопку  на панелі керування чи на пульті керування прилад почне працювати на 1-ій швидкості. При повторному натисканні на цю ж кнопку прилад знову перейде в режим Standby.  
*Примітка.* При перемиканні в режим Standby прилад запам'ятовує швидкість подачі пари, з котрою він працював у момент перемикання в режим Standby, тобто якщо прилад працював на 2-ій швидкості перед тим, як Ви натиснули кнопку , то відповідно він також почне працювати на 2-ій швидкості після того, як Ви знову натиснете на кнопку .
- **Вибір інтенсивності пароутворення.** Коли прилад знаходиться у робочому стані, натиснувши на кнопку  на панелі чи на пульті керування, установіть бажану інтенсивність пароутворення. Прилад оснащений 3-ма швидкостями подачі пари. Послідовно натискаючи на кнопку , виберіть бажану швидкість подачі пари (від 1-ої до 3-ої), при цьому на дисплеї загориться відповідний індикатор (див. Рис 2). Якщо протягом 5 секунд не відбулося ніяких змін, то вибрана швидкість зафіксується.
- **Функція «Тепла пара».** Для активації функції «Тепла пара» натисніть на кнопку  на панелі чи на пульті керування. При цьому холодна вода підігрівається до певної температури й ефект зволоження посилюється. На дисплеї загориться відповідна позначка (див. Рис. 2).  
Для вимкнення даної функції повторно натисніть на цю ж кнопку.
- **Автоматичне зволоження.** Для активації цієї функції натисніть на кнопку . На дисплеї відобразатиметься значення вологості у відсотках, котре ви можете вибрати (в проміжку від 40% до 90%, з кроком 5%). Виберіть значення вологості, котре зафіксується через 3 секунди. Позначка , що світиться, на дисплеї свідчить про те, що функція автоматичного зволоження увімкнена.  
Для вимкнення даної функції виберіть значення «--%», позначка  на дисплеї погасне, функція вимкнена.
- **Функція «Таймер».** Натиснувши на кнопку  увімкніть таймер та встановіть необхідний час до автоматичного вимкнення приладу (від 1 до 9 годин з кроком 1 година). На дисплеї відобразатиметься налаштований час.  
Для вимкнення таймера виберіть значення «Сн». Таймер вимкнеться, індикатор на дисплеї погасне.
- **Нічний режим роботи приладу.** Для активації режиму натисніть на кнопку . Зволожувач буде працювати з низьким рівнем шуму, м'яко зволожуючи й автоматично підтримуючи комфортний рівень вологості в приміщенні у діапазоні 60-65%. Якщо вологість оточуючого середовища вища від цього значення, то прилад автоматично вимкнеться, при зниженні вологості нижче 60-65% прилад автоматично почне роботу знову.  
Під час роботи в нічному режимі дисплей не горить і всі індикатори на дисплеї гаснуть через 30 секунд після натискання на кнопку активації нічного режиму (якщо протягом цих 30 секунд не здійснювалися ніякі зміни через натискання будь-яких кнопок).

Індикатор нічного режиму на дисплеї  також вимикається разом із рештою індикаторів. Вимкнеться і підсвічування резервуара.

*Примітка:* Під час роботи в даному режимі неможна регулювати швидкість подачі пари. Також не може бути активована функція автоматичного зволоження. Оскільки під час роботи в нічному режимі прилад автоматично підтримує рівень вологості 60-65% і автоматично контролює швидкість подачі пари.

Для вимкнення функції натисніть кнопку  повторно.

- **Іонізатор повітря / Режим «Турбо-зволоження» / Очищення повітря.** Усі три функції

активуються одночасно натисканням на кнопку .

Цей прилад оснащено подвійним фільтром: PЕТ-фільтр + вугільний фільтр, котрий очищає повітря від пилу, алергенів, бактерій.

Вмонтований іонізатор повітря насичує повітря негативно зарядженими іонами, у наслідку чого воно стає чистішим та свіжим.

Активація режиму «Турбо-зволоження» дозволяє розповсюдити очищене та зволене повітря на більш далекі відстані, що підвищує ефективність зволоження.

На дисплеї загориться зелений індикатор, що свідчить про роботу 3-х режимів (Іонізатор / Турбо-зволоження / Очищення повітря).

Для вимкнення даних функцій натисніть кнопку  повторно.

- Завжди слідкуйте за кількістю води в резервуарі. Якщо під час роботи в резервуарі закінчиться вода, зволожувач відключиться автоматично.

При недостатчі води в резервуарі на дисплеї загориться індикатор нестачі води в резервуарі (див. Рис. 2).

Вимкніть прилад, долийте воду, встановіть резервуар, увімкніть прилад.

## Заміна фільтра для очищення повітря

Для того, щоб фільтр для очищення повітря працював справно його необхідно міняти раз у півроку.

Для заміни фільтра необхідно за допомогою викрутки викрутити болти, котрими він кріпиться всередині приладу, та вийняти картридж із фільтром. Потім установити новий картридж закріпити його болтами за допомогою викрутки (Рис. 4).



Рис 4

## Чищення та догляд

- Перед чищенням від'єднайте прилад від мережі.
- Не використовуйте для чищення розчинники чи абразивні засоби.
- Для чищення резервуара для води використовуйте слабкий розчин хлору з водою.

- Промийте резервуар теплою водою та витріть його насухо.
- Чистіть генератор пари та датчик води за допомогою щітки.
- Промийте керамічний фільтр у чистій воді декілька разів.
- Зберігайте прилад у прохолодному сухому місці. Переконайтесь у тому, що прилад від'єднаний від мережі, коли він не використовується.
- При використанні зволожувача близько 5 годин щоденно, фільтри рекомендується міняти кожні 3 – 6 місяців залежно від твердості води. Використовуючи очищену чи дистильовану воду, ви можете продовжити строк служби фільтра. Необхідність заміни фільтра належить визначати по утвореному на генераторі пари осадку.

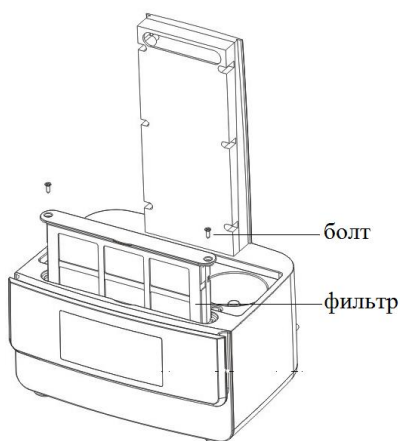
**Примітка:** Після завершення терміну експлуатації електроприладу не викидайте його разом зі звичайними побутовими відходами, а передайте в офіційний пункт збору на утилізацію. Таким чином Ви допоможете зберегти довкілля.

## Несправності та їх усунення

Несправність	Причина	Усунення несправності
Рідкокристалічний дисплей не світиться. Пара не з'являється.	Прилад не під'єднаний до електричної мережі.  У мережі відсутня напруга.	Під'єднайте прилад до електричної мережі.  Перевірте напругу в мережі.
Рідкокристалічний дисплей світиться, проте пара не з'являється.	Кришка резервуара закручена нещільно.  Резервуар для води порожній.	Щільно закрутіть кришку резервуара.  Заповніть резервуар водою.
Рідкокристалічний дисплей світиться, прилад не працює	Забагато води в резервуарі.	Вилийте зайву воду.
Неприємний запах при увімкненні приладу.	Прилад ще новий.  Вода брудна чи застоюлася.	Залишіть резервуар відкритим на 12 годин у прохолодному місці.  Очистіть резервуар, наповніть його чистою водою.
Надто маленький об'єм вихідної пари.	Випромінювач забруднений.  Вода брудна чи застоюлася.	Очистіть випромінювач.  Очистіть резервуар, наповніть його чистою холодною водою.
Незвичайні звуки.	Резервуар не встановлено на основу зволожувача.  Резервуар порожній.	Встановіть резервуар.  Заповніть резервуар водою.

## Рекомендації:

1. Використовуйте дистильовану воду.
2. Проводьте чищення резервуара для води, генератора пари та датчика води кожні 2 тижня.
3. Частіше міняйте воду в резервуарі, щоб вона завжди була свіжою та чистою.
4. Міняйте повітряний фільтр і фільтр для води кожні 6 місяців.
5. Перед тим як прибрати прилад для зберігання, завжди проводьте чищення зволожувача. Переконайтесь, що всі частини приладу витерті насухо.

## Технічні дані

Напруга: 220-240 В

Частота: ~50 Гц

Потужність: 75 Вт

Місткість резервуара для води: 6 літрів

Середній розхід води: 450 мл/год

Клас захисту - II

**Примітка:** Внаслідок постійного процесу внесення змін і вдосконалень, між інструкцією і виробом можуть спостерігатися деякі розходження. Виробник сподівається, що користувач зверне на це увагу.

## Інформація про сертифікацію

Прилад сертифікований у відповідності з нормативними документами РФ.

**Розрахунковий термін служби виробу:**

3 роки

**Гарантійний строк:**

1 рік від дня покупки

## Виробник:

TEXTON CORPORATION LLC - ТОВ "ТЕКСТОН КОРПОРЕЙШН"

State of Delaware USA, 1313 N. Market Street, Suite 5100, Wilmington, DE 19801, United States of America.

1313 Н. Маркет Стріт, Приміщення 5100, м. Уілмінгтон, штат Делавер, 19801, Соединенные Штаты Америки

## ГАРАНТІЙНЕ ЗОБОВ'ЯЗАННЯ

Виріб: Ультразвуковий зволожувач повітря

Модель: PUN 2506Di

Ця гарантія надається виробником як додаток до прав споживача, встановлених чинним законодавством і жодним чином не обмежує їх.

Ця гарантія діє протягом 12 місяців з дати придбання виробу і забезпечує гарантійне обслуговування виробу при виявленні дефектів, пов'язаних із матеріалами та роботою. У цьому випадку споживач має право і на безк

штовний ремонт виробу. Ця гарантія дійсна при дотриманні наступних умов:

1. Гарантійне зобов'язання поширюється на всі моделі, що випускаються компанією «Textron Corporation LLC» у країнах, де надається гарантійне обслуговування (незалежно від місця покупки).
2. Виріб повинен бути придбаний винятково для особистих побутових потреб. Виріб повинен використовуватися в суворій відповідності до інструкції з експлуатації, з дотриманням правил та вимог безпеки.
3. Обов'язки виробника за цією гарантією виконуються продавцями - вповноваженими дилерами виробника й офіційними центрами обслуговування (сервісу). Ця гарантія не поширюється на вироби, придбані в продавців, які не уповноважені виробником. Вони самостійно відповідають перед споживачем відповідно до законодавства.
4. Ця гарантія не поширюється на дефекти виробу, що виникли в результаті наступних дій:
  - хімічного, механічного або іншого впливу, потрапляння сторонніх предметів всередину виробу;
  - неправильної експлуатації, що полягає у використанні виробу не за його прямим призначенням, а також встановлення та експлуатації виробу з порушенням правил і вимог техніки безпеки;
  - зносу деталей оздоблення, ламп, батарей, захисних екранів, накопичувачів сміття, ременів, щіток та інших деталей з обмеженим терміном використання;
  - ремонту виробу, здійсненого особами або фірмами, що не є авторизованими сервісними центрами\*.
5. Ця гарантія дійсна, якщо пред'явлена разом із оригіналом справжнього талона, оригіналом товарного чека, виданого продавцем, і виробу, в якому виявлено дефекти.
6. Ця гарантія дійсна тільки для виробів, що використовуються для особистих побутових потреб, і не поширюється на вироби, які використовуються для комерційних, промислових або професійних цілей.

З усіх питань гарантійного обслуговування виробів POLARIS звертайтеся до Вашого місцевого офіційного продавця POLARIS.

\* Адреси авторизованих центрів обслуговування на сайті Компанії: [www.polar.ru](http://www.polar.ru)

## Ультрадыбыстық ауа ылғалдағышы

### POLARIS

### Моделі PUH 2506Di

#### Пайдалану жөніндегі нұсқаулық

POLARIS сауда белгісімен шығатын өнімді таңдағаныңыз үшін алғыс білдіреміз. Біздің бұйымдар сапа, функционалдық және дизайнға қойылатын жоғары талаптарға сәйкес жасалған. Біздің фирмадан жаңа бұйым алғаныңызға риза болатыныңызға сенімдіміз.

Құралды пайдаланбас бұрын осы нұсқаулықпен мұқият танысыңыз, онда Сіздің қауіпсіздігіңізге қатысты маңызды ақпарат бар, сондай-ақ, құралды дұрыс пайдалану мен күтуге қатысты кеңестер берілген.

Нұсқаулықты кепілдік талонымен, кассалық чекпен бірге, мүмкіндігінше, картон қорапта және орама материалымен бірге сақтаңыз.

#### Қауіпсіздік жөніндегі жалпы нұсқаулар

- Құрал тек қана тұрмыста пайдалануға арналған.
- Құралды тек мақсаты бойынша ғана пайдалану керек.
- Әр жолы құралды қоспас бұрын оны қарап шығыңыз. Құралдың және желілік сымның ақауы болса, құралды розеткаға қосуға мүлдем болмайды.
- Жұмыс істеп тұрған құралды бақылаусыз қалдырмаңыз! Құралды балалардың қолы жетпейтін жерде сақтаңыз.
- Аталмыш құрал, құралды қолдануға қатысты қауіпсіздіктері үшін жауап беретін тұлғаның нұсқаулығы жүргізілген немесе қадағалау жүзеге асырылған кездерді есепке алмағанда, білімі мен тәжірибесі жоқ немесе жүйке жүйесінде немесе психикалық, физикалық ауытқулары бар тұлғалардың (балаларды қоса алғанда) қолдануына арналмаған. Балалардың құралмен ойнауына жол бермеу үшін оларды қадағалап отырыңыз.
- **Назар аударыңыз! Құралды ванна, ыдыс-аяқ жуатын шұңғылша немесе сумен толтырылған басқа ыдыстардың қасында пайдалануға болмайды.**
- Құралды суға немесе басқа сұйықтыққа салуға мүлдем болмайды.
- Қосымша қорғаныс үшін қорғанысты сөндіру құрылғысын (ҚСК) орнату қажет. Кеңесті білікті маманнан алыңыз.
- Құралды тек қана ауыспалы тоқ көзіне ғана қосыңыз (~). Қоспас бұрын, құралдың желіде қолданылатын кернеуге арналғанына көз жеткізіңіз.
- **Кез келген ақау бола тұра құралды іске қосу Сізді кепілдікті қызмет көрсету құқығынан айырады.**
- Стандартты емес қоректендіру көздерін немесе қосу құрылғыларын пайдалануға болмайды.
- Құралды желіге қоспас бұрын, оның сөніп тұрғанына тұрғанына көз жеткізіңіз.
- Құралды бөлмежайдан тысқары жерде пайдаланбаңыз. Құралды ыстық ауаның, тікелей күн көзіне және ылғалға ұшырамайтындай етіп, сүйір бұрыштарға соғылудан сақталуы керек. (құралды ешқашан суға батырмаңыз).
- Құралды дымқыл қолмен ұстамаңыз. Құрал дымқылданып қалса, бірден желіден ажыратыңыз.
- Пайдаланып болғаннан кейін, тазарту алдында немесе құрал сынып қалса әрдайым желіден ажыратыңыз.
- Құралды желілік сымнан ұстап тасымалдауға болмайды. Сондай-ақ, желілік сымнан ұстап желіден ажыратуға тиым салынады. Құралды желіден ажыратқанда штепсель айырашасынан ұстаңыз.
- Құралды сақтағанда желілік сымның қатты майысуына жол бермеңіз, себебі, уақыт өте келе бұл сымның үзілуіне әкеп соғуы мүмкін.

- Сымды тек қана білікті мамандар – қызмет көрсету орталығының қызметкері ғана ауыстыра алады. Біліктілігі жоқ тұлға тарапынан жасалған жөндеу қолданушыны қауіп-қатерге ұшыратуы мүмкін.
- Құралды өз бетіңізбен жөндеуге болмайды. Жөндеуді қызмет көрсету орталығының білікті мамандары ғана жүзеге асыруы керек.
- Құралды жөндеу үшін тек қана түпнұсқа қосалқы бөлшектер пайдаланылады.

## Осы құралдың қауіпсіздігі жөніндегі арнайы нұсқаулар

- Құрал тек тұрмыста пайдалануға арналған.
- Алғаш рет қоса алдында құралды бөлме температурасында 30 минутқа қалдырыңыз.
- Ылғалдағыш жұмысының жағымды шарттары: температура 5-40°C, салыстырмалы ылғалдылығы 80% төмен.
- Тегіс емес, орнықсыз қабатқа қойып, құралды қолдануға тиым салынады.
- Жұмыс кезінде ауа ылғалдағыш жиһаздарды және басқа заттарды бүлдіріп алмас үшін, біршама қашықтықта тұруы тиіс.
- Тазарту алдында немесе бөшкені сумен толтырғанда құралды желіден ажыратыңыз.
- Құралға судың тиюіне жол бермеңіз.
- Бөшкеде су болмаған кезде, құралды сөндіріңіз. Негіздегі қуыста (бу генераторының үстіндегі) су жоқ бола тұра құралды іске қосқыңыз келсе, бұл құралдың сынуына әкеп соғуы мүмкін.
- Құралды толтыру үшін хош иісті заттарды, майдарды және т.б. қоспай, тек 40 С төмен температурадағы таза суық суды ғана қолданыңыз (дистиллирлеген болса дұрыс).
- Әр пайдаланғаннан кейін құралды тазартып, дезинфекциялаңыз.

## Пайдалану саласы

Құрал тұрмыста және ұқсас жағдайларда пайдалануға арналған:

- қоғамдық тамақтану жерлерінде, дүкендерде, кеңселерде және басқа да жұмыс орындарында;
- фермерлік шаруашылықтарда;
- тұтынушылық қонақ үйлерде, отельдерде және басқа да тұруға арналған жерлерде;
- түнеуге және таңғы асты ішуге арналған жерлерде;

Өндіруші өзінің қалауына қарай қолданылатын орындарды біреуге немесе біруден де артық шектей алады

## Құралдың функционалдық мақсаты

**Ауаның ылғалдылығы** адам денсаулығын сақтаудың өмірлік маңызды көрсеткіштерінің бірі болып табылады. Ауада қашанда су буы болады, оның қаншалықты мөлшерде екені қоршаған ортаның температурасына байланысты. Температура неғұрлым жоғары болса, ауадағы су буы да соғұрлым жоғары болмақ. Қазіргі кездегі темірбетон және кірпіштен салынған ғимараттарда, әсіресе қыс кезінде, ылғалдылық тым төмен мөлшерде болады, бұл адам денсаулығына теріс әсерін тигізеді.

## Салыстырмалы ылғалдылықтың тиімді деңгейі

Адамдарға арналған ылғалдылықтың тиімді деңгейі:	45%RH - 65%RH
Компьютерлер мен байланыс құралдары орналасқан ғимаратқа арналған ылғалдылық деңгейі:	45%RH - 60%RH
Жиһаз және музыкалық аспаптары бар бөлмежайларға арналған ылғалдылық деңгейі:	40%RH - 60%RH
Кітапханалар, көркем галереялар мен музейлердегі ылғалдылықтың тиімді деңгейі:	40%RH - 60%RH

## Ауа тазартқыштың функциясы мен мүмкіндіктері:

- Су жоқ кездегі құралдың автоматты түрде сөнугі. Су бөшкесінің көлемі ылғалдағыштың ұзақ уақытта жұмыс істеуін қамтамасыз етеді. Егер Сіз бөшкедегі судың біткенін байқамай қалсаңыз, онда құрал автоматты түрде сөнеді.
- Бөлмежайдағы ылғалдылық деңгейін автоматты түрде бақылау.
- 2-еуі 1-еуінде сүзгісінің көмегімен ауаны тазалау функциясы: PЕТ-сүзгі + көмір сүзгісі.
- «Турбо-ылғалдандыру» режимі.
- Ауаның ионизаторы. Ауаны залалсыздандыру және теріс иондармен байыту үшін қажет.
- Жылы бу » функциясы.
- «Таймер» функциясы. Бұл функция таймерді 9 сағатқа дейін орнатуға мүмкіндік береді.
- Шу деңгейінің төмендігі .
- Суға арналған сүзгі. Құрал құбыр суындағы қоспаларды тұтып қалатын және суды дезинфекциялауға арналған алмастырылатын сүзгімен жабдықталған.
- Төмен деңгейде энергияны тұтынудағы жоғарғы тиімділік.

## Құралдың сипаттамасы

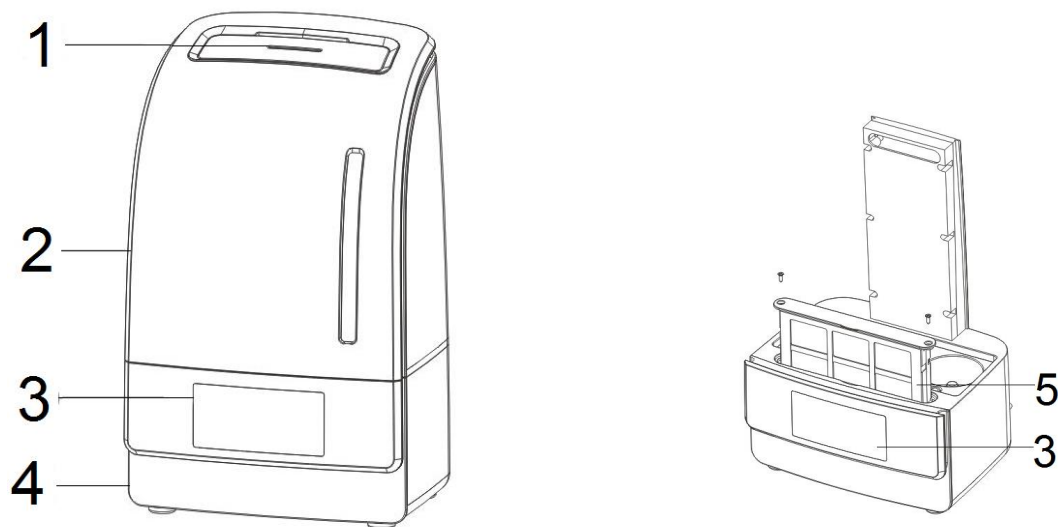

1 - сурет

1. Бу шығуына арналған саңылау
2. Суды толтыруға арналған багі
3. LED дисплейі
4. Негізі
5. Жинақтағы ауаны тазалауға арналған сүзгі



## Басқару панелі, қашықтықтан басқару пульті, LED-дисплейдегі индикациясы

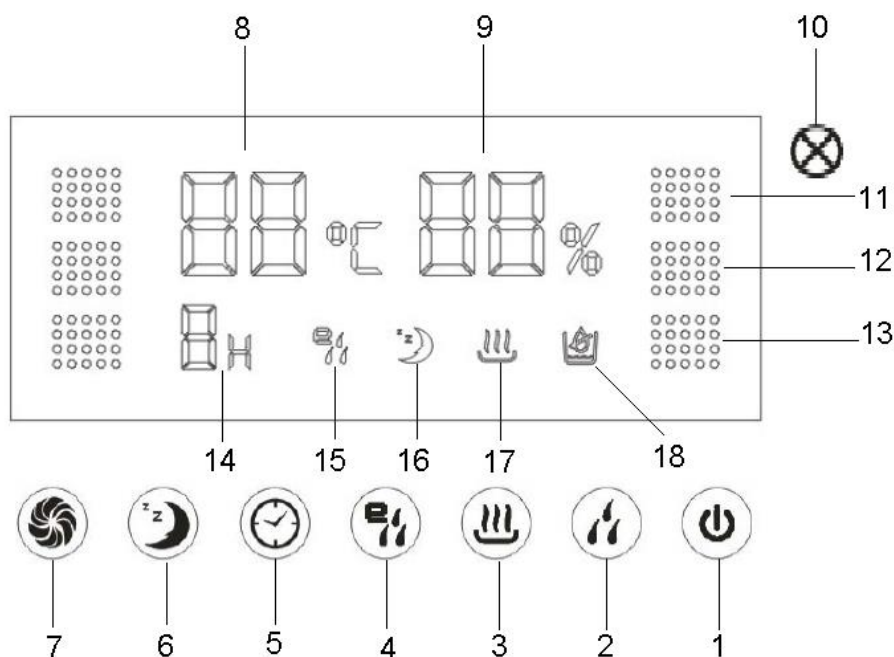

2-сурет

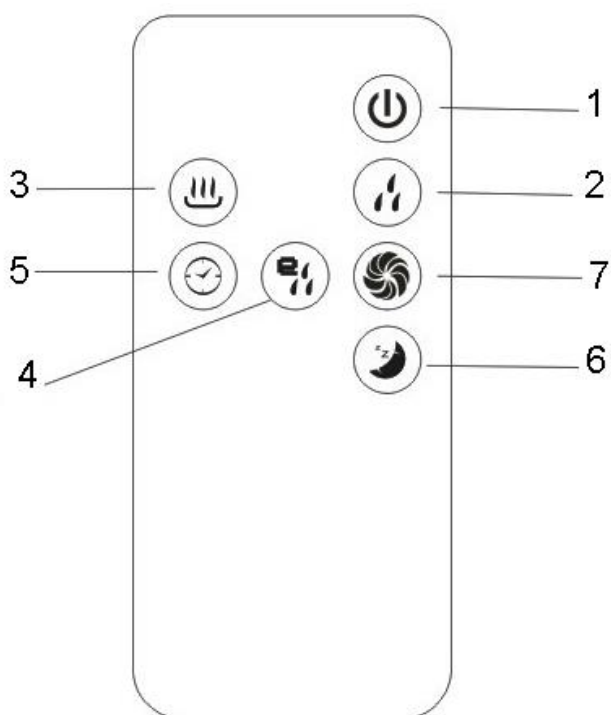

3-сурет

Басқару панеліндегі және Қашықтықтан басқару (ҚБ) пультіндегі батырмалардың қызметі	
2 және 3 суреттердегі № нөмірлері	Қызметі
1	Құралды қосып/сөндіру.
2	Буды жіберудің жылдамдығын таңдау.
3	«Жылы бу» функциясын іске қосу
4	«Автоматты түрде ылғалдандыру» функциясын іске қосу
5	Таймерлерді қосу және құрал автоматты түрде сөнгенге дейінгі уақытты орнату
6	«Түнгі» режимді іске қосу
7	Ионизаторы / Турбо-ылғалдандыру / Ауаны тазалау функцияларын іске қосу

## LED-дисплейдегі индикаторлары

Дисплейдегі индикаторлары	
2-суреттегі № нөмірлері	Қызметі
8	Температура мәнінің индикаторы
9	Ылғалдылық мәнінің индикаторы
10	Ионизаторы / Турбо-ылғалдандыру / Ауаны тазалау режимдерінің жұмыстарының индикаторы (бір уақыттағы жұмыс)
11	Буды жіберудің 1-жылдамдығын таңдау индикаторы
12	Буды жіберудің 2-жылдамдығын таңдау индикаторы
13	Буды жіберудің 1-жылдамдығын таңдау индикаторы
14	Таймерлердің орнатуларының индикациясы (құралды автоматты сөндіруге дейінгі уақыт)
15	«Автоматты ылғалдандыру» режиміндегі құралдың жұмысының индикациясы
16	«Түнгі» режимдегі құралдың жұмысының индикациясы
17	«Жылы бу» функциясының индикациясы
18	Бақтағы судың жетіспеушілігінің индикаторы

### Жинақталуы

Құрал  
Қашықтықтан басқару пульті  
Пайдаланушының нұсқаулығы  
Қызмет көрсету орталықтарының тізімі  
Кепілдік талон

### Жұмысқа дайындық











- Бірінші рет қосар алдында құралды 30 минуттай бөлмежайда қалдырып қойыңыз.
- ҚБП (қашықтан басқару пультіне) батарейкаларды орнатып салыңыз.
- Ылғалдандырығыштың негізіндегі түбінен суға арналған бөшкені шығарып алыңыз да, суды толтыруға арналған бөшкедегі қақпағын сағат тілі бағыттағыш бойынша бұрап ашып, шығарыңыз.



- Бөшкені тек суық таза суды пайдалана отырып қана, суға арналған түтік арқылы суға толтырыңыз (жиһазда ақ дақ қалмас үшін дистиллирленген суды ғана қолданыңыз). Судың бөшкеден ағып тұрмағандығына көз жеткізіңіз.

- Бөшкенің қақпағын жауып, бөшкені ылғалдандырғыштың негізіне орнатып қойыңыз. Құралдың негізіндегі қуыс аузы суға толғанша күтіңіз.

## Құралды пайдалану

- Құралды электр желісіне қосыңыз. Айыршаның розеткаға толық кіріп тұрғандығына көз жеткізіңіз. Құрал Standby режимінде жұмыс істей бастайды. Дисплейде температураның мәні мен бөлмежайдағы ылғалдылық мәні көрінеді.
- Мына  белгісі бар батырмасына басқан кезде басқару панелінде немесе басқару пультінде құрал 1-жылдамдықта істей бастайды. Аталған батырмаға қайтадан басқан кезде құрал қайтадан Standby режиміне ауысады.  
*Ескерту.* Құралды Standby режиміне ауыстырғанда құрал өзін Standby режиміне ауыстырғанға дейінгі буды жіберудің соңғы жылдамдығын есте сақтайды, яғни Сіз мына  белгісі бар батырмаға басқанға дейін құрал 2-жылдамдықта жұмыс істеді, егер Сіз мына  белгісі бар батырмасына қайта басатын болсаңыз құрал қайтадан 2-жылдамдықта жұмыс істейді.
- **Қайта бу түзілу қарқындылығын таңдау** Құрал жұмыс барысында болған жағдайда мына  белгісі бар батырмасына басу арқылы панельде немесе басқару пультінде қайта бу түзілудің қалаған қарқындылығы орнатылады. Құрал буды жіберудің 3 жылдамдығымен жабдықталған. Мына  белгісі бар батырмасына қайталай басу арқылы буды жіберудің қалаған жылдамдығын таңдаңыз (1-ден 3-ке дейін), осы ретте дисплейде сәйкесінше индикатор жанады (2-суретті қараңыз). Егер 5 секунд ішінде ешқандай өзгерістер болмайтын болса, онда соңғы таңдалған жылдамдық бекітіледі.
- **«Жылы бу» функциясы.** «Жылы бу» функциясын іске қосу үшін панельдегі немесе басқару пультіндегі мына  белгісі бар батырмасына басыңыз. Осы ретте суық су қандайда бір температураға дейін қызады және ылғалдандыру әсері күшейеді. Дисплейде сәйкесінше белгі жанады (2-суретті қараңыз). Аталған функцияны өшіру үшін осы батырмаға қайтадан басыңыз.
- **Автоматты түрде ылғалдандыру.** Аталған функцияны іске қосу үшін мына  белгісі бар батырмасын басыңыз. Дисплейде Сіз таңдай алатын ылғалдың мәні (5% қадаммен 40 %–дан 90%-ға дейінгі аралықта) пайыз түрінде көрінеді. 3 секундтан кейін бекітілетін ылғалдың мәнін таңдаңыз. Сонымен дисплейдегі мына  жанып тұрған белгісі автоматы түрде ылғалдандыру функциясының қосылып тұрғандығын білдіреді. Аталған функцияны сөндіру үшін мына «--%» белгісі бар мәнін таңдаңыз, дисплейдегі мына  белгі сөніп қалады, функция өшеді.
- **«Таймер» функциясы.** Мына  белгісі бар батырмасына басып, таймерді іске қосыңыз, құрал автоматты түрде сөнгенге дейін қалаған уақытыңызды орнатыңыз (1 сағат қадамымен 1-ден 9-ға дейін) сонымен дисплейде орнатылған уақыт көрінеді. Таймерді сөндіру үшін «Сн» мәнін таңдаңыз, таймер сөнеді және дисплейдегі индиатор сөніп қалады.

- **Құралдың жұмысының түнгі режимі.** Режимді іске қосу үшін мына  белгісі бар батырмасына басыңыз. Жұмсақ ылғалдандыра және автоматты түрде бөлмедегі ылғалдылықтың деңгейін 60-65% диапазонда ұстай отырып, ылғалдандырғыш шудың төменгі деңгейінде жұмыс істейді. Егер қоршаған ортаның ылғалдылығы аталған мәннен жоғары болатын болса, құрал автоматты түрде сөніп қалады, ал 60-65% дан төмен ылғалдылықта құрал автоматты түрде жұмысын бастайды.

Құрал түнгі режимінде жұмыс істеп тұрғанда дисплей жанбайды және дисплейдегі барлық индикаторлар түнгі режимді іске қосу батырмасын басқаннан кейін 30 секунд өткен соң сөнеді (егер осы 30 секунд ішінде қандайда бір батырмаларға басу арқылы ешқандай өзгерітер болмайтын болса).

Дисплейдегі мына  белгісі бар түнгі режимнің индикаторы қалғандарымен бірге сөнеді. Бактың көміскі жарығы де сөнеді.

*Ескерту:* Аталған режимінде жұмыс істегенде буды жіберудің жылдамдығын реттеу мүмкін емес. Сол сияқты автоматты басқару функциясы да қосылады. Себебі түнгі режимде құрал автоматты түрде 60-65% ылғалдылықты сақтап тұрады және буды жіберудің жылдамдығына автоматты түрде бақылау жасайды.

Аталған функцияларды сөндіру үшін мына  белгісі бар батырмасына қайтадан басыңыз.

- **Ауаның ионизаторы / «Турбо-ылғалдандыру» режимі / Ауаны тазалау функциясы.**

Осы барлық үш функция бір дегенде мына  белгісі бар батырмаға басқан кезде іске қосылады.

Аталағн құрал қос сүзгімен жабдықталған: ауаны шаңнан, аллергиядан, бактериядан тазартатын PЕТ-сүзгі + көмір сүзгісі. Кіріктіріліген ауаны иондағыш ауаны қарсы иондармен қауттандырады, сонда ол таза әрі жаңа бола түседі.

«Турбо-ылғалдандыру» режимін іске қосыңыз, бұл режим ылғалдандырылған ауаны біршама алыс қашықтықтарға таратуға көмектеседі, бұл ылғалдандырудың тиімділігін арттырады.

Дисплейде 3 режимнің жұмыс істеп тұрғандығын көрсететін жасыл индикаторы жанады. (Ионизатор / Турбо-ылғалдандыру / Ауаны тазарту)

Аталған функцияларды сөндіру үшін мына  белгісі бар батырмасына қайтадан басыңыз.

- Өрқанаш бактағы судың мөлшерін қарап отырың. Егер жұмыс істеу барысында бөшкеде су таусылып қалатын болса, ылғалдандырғыш автоматты түрде сөнеді.

Бөшкеде су жеткіліксіз болған жағдайда, дисплейде резервуарда судың жетіспейтіндігі көрсететін білдіретін индикатор жанады (2-суретті қараңыз).

Құралды өшіріңіз, бөшкеге су құйып толтырыңыз, бөшкені орнатыңыз да, сонымен құралды іске қосыңыз.

### **Ауаны тазалауға арналған сүзгіні ауыстыру**

Ауаны тазартатын сүзгі дұрыс жұмыс істесін десеңіз, ол үшін оны жарты жылда бір ауыстырып отырған дұрыс.

Сүзгіні ауыстыру үшін бұрағыштың көмегімен құралдың іш жағында бекітіліп тұрған бұрандаларды бұрап шығарыңыз және картриджді сүзгісімен қоса алып шығарыңыз. Содан кейін жаңа картриджді орнатып, бұрағыштардың көмегімен оны бұрандалармен бекітіңіз (4-суретті қараңыз).

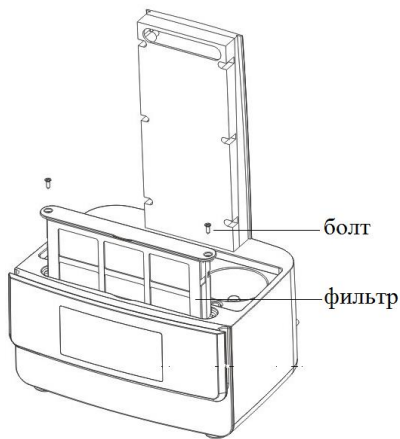

4-сурет

## Тазарту және күту

- Тазартар алдында құралды желіден ажыратыңыз.
- Еріткіштерді немесе абразивтерді қолданбаңыз.
- Су құйылатын бөшкені тазарту үшін хлордың сумен әлсіз ерітіндісін қолданыңыз.
- Бөшкені жылы сумен жуып, құрғақ етіп сүртіңіз.
- Бу генераторын және су тетігін қылшақтың көмегімен тазартыңыз.
- Керамикалық сүзгіні таза суда бірнеше қайтара жуыңыз
- Құралды салқын, құрғақ жерде сақтаңыз. Құралды қолданбаған кезде оның желіден ажыратылғанына көз жеткізіңіз.
- Білғалдағышты күн сайын шамамен 5 сағаттай қолданғанда, судың қаттылығына қарай, сүзгілерді әрбір 3-6 ай сайын ауыстырып тұруға кеңес береміз. Тазартылған немесе дистилденген суды қолданып, сіз сүзгінің жарамдылық мерзімін ұзартасыз. Сүзгіні ауыстыру қажеттілігін генераторға түскен тұнбаның буларынан анықтауға болады.

*Ескертпе: Пайдалану мерзімі аяқталғаннан кейін электр құралын әдеттегі тұрмыстық қалдықтармен бірге лақтырмай, жоятын ресми орынға өткізіңіз. Сөйтіп, Сіз қоршаған ортаны сақтауға көмектесесіз.*

## Ақаулықтар және оларды жою

Ақау	Себебі	Ақауды жою
Сұйықкристалды дисплейі жанбай тұр. Бу шықпай жатыр.	Құрал желіге қосылмаған. Желіде кернеуі жоқ.	Құралды желіге қосыңыз. Желідегі кернеуді тексеріңіз.
Сұйықкристалды дисплейі жанып тұр, бірақ, бу шықпайды.	Бөшкенің қақпағы берік жабылмаған. Бөшкеде су жоқ.	Бөшкенің қақпағын мықтап жабыңыз. Бөшкеге су құйыңыз.
Сұйықкристалды дисплейі жанып тұр, бірақ құрал жұмыс істемейді.	Бөшкедегі су тым көп мөлшерде.	Артық суды төгіңіз.
Қосқан кезде жаман иіс шығады.	Құрал әлі жаңа. Су ластанған немесе тұрып қалған.	Бөшкені 12 сағатқа салқын жерге, ашып қойыңыз. Бөшкені тазартыңыз, оған таза су құйыңыз.

Шығатын будың көлемі тым аз.	Сәуле шығарғыш ластанған.  Су ластанған немесе тұрып қалған.	Сәуле шығарғышты тазартыңыз.  Бөшкені тазартыңыз, оған таза су құйыңыз.
Әдеттегіден тыс дыбыстар шығады.	Бөшке ылғалдағыштың түбіне орнатылмаған.  Бөшкеде су жоқ.	Бөшкені орнатыңыз.  Бөшкеге су құйыңыз.

## Кеңестер:

6. Дистилденген суды қолданыңыз.
7. Суға арналған бакты, бу генераторын және су тетігін екі апта сайын тазартып тұрыңыз.
8. Бақтағы су әрдайым таза болуы үшін суды жиі ауыстырыңыз.
9. Ауа тазалайтын сүзгіні және суды тазалайтын сүзгіні әр алты ай сайын ауыстырып тұрыңыз.
10. Құралды сақтауға жинамас бұрын, қашанда ылғалдағышты тазартыңыз. Құралдың барлық бөлшектерінің құрғақтай сүртілгеніне көз жеткізіңіз.

## Техникалық сипаттамасы

Кернеуі: 220 - 240 В

Жиілігі: ~50 Гц

Қуаттылығы: 75 Вт

Су бөшкесінің көлемі: 6 литр

Су шығыны: 450 мл/с

Қорғаныс жіктелімі - II

**Ескертпе:** Өзгерістер мен жетілдіруді енгізудің ұдайы үрдісінің орын алуынан, нұсқаулық пен бұйымның арасында қандай да бір айырмашылық байқалуы мүмкін. Өндіруші, тұтынушының бұған назар аударатынына үлкен үміт артады.

## Сертификаттау туралы ақпарат

Құрал РФ нормативті құжаттарына сәйкестікке сертификатталған.

**Бұйымның есептік жарамдылық мерзімі:** 3 жыл

**Кепілдік мерзімі:** сатып алған күннен бастап 1 жыл

## Өндіруші:

TEXTON CORPORATION LLC - ТОВ "ТЕКСТОН КОРПОРЕЙШН"

State of Delaware USA, 1313 N. Market Street, Suite 5100, Wilmington, DE 19801, United States of America.

1313 Н. Маркет Стрит, Приміщення 5100, м. Уілмінгтон, штат Делавер, 19801, Соединенные Штаты Америки

## КЕПІЛДІК МІНДЕТТЕМЕ

**Бұйым: Ультрадыбыстық ауа ылғалдағышы**

**Моделі: PUN 2506Di**

Бұл кепілдік әрекеттегі заңдылықпен бекітілген тұтынушының құқығына қосымша ретінде өндірушімен берілген, және тұтынушының құқығын еш шектемейді.

Бұл кепілдік бұйымды сатып алған күннен 12 ай бойына әрекетте болады, және материалдар мен жұмыс істеуіне байланысты ақаулар табылған жағдайда кепілдік қызмет көрсетуді білдіреді. Бұл жағдайда тұтынушы басқасын қоса алғанда, бұйымды тегін жөндеуге құқықты. Бұл кепілдік келесі шарттарды сақтағанда, жарамды:

7. Кепілдік міндеттеме «Texton Corporation LLC» компаниясы шығаратын барлық үлгілерге, кепілдік қызмет көрсетілетін елдердің барлығында жарамды (сатып алған жеріне қарамастан).
8. Бұйым тек қана тұрмыстық қажеттіліктерге пайдалану үшін сатып алынуы тиіс. Бұйым пайдалану бойынша нұсқаулыққа, қауіпсіздік бойынша ережелер мен талаптарды сақтай отырып, пайдаланылуы тиіс.
9. Өндірушінің міндеттемесін осы кепілдік бойынша сатушылар – өндірушінің уәкілетті дилерлері және ресми қызмет көрсететін (сервис) орталықтар орындайды. Бұл кепілдік өндіруші құзырлық бермеген сатушылардан сатып алынған бұйымдарға таралмайды, олар тұтынушы алдында заңға сәйкес, өздігінен жауап береді.
10. Бұл кепілдік келесі жәйттердің нәтижесінде пайда болған ақауларды жөндеуге таралмайды:
  - Химиялық, механикалық немесе өзге де әсер етулер, бөгде заттардың бұйымның ішіне түсіп кетуі;
  - Бұйымды тікелей мақсаты бойынша емес, дұрыс пайдаланбағанда, жинаққа кірмейтін, қосымша аксессуарларды пайдаланғанда, сондай-ақ, бұйымды техника қауіпсіздігі ережелері мен талаптарын бұза отырып, орнатқанда және пайдаланғанда;
  - Жарамдылық мерзімі шектеулі әрлеу бөлшектері, шам, батареялар, қорғаныс экрандары, қоқыс жинақтауыштар, белдіктер, қылшақтар тозғанда;
  - Авторланған қызмет көрсету орталықтары болып табылмайтын\*, тұлғалар немесе фирмалар өндірген бұйымдардың жөндеуі;
11. Осы талонның түпнұсқасымен, сатушы берген тауарлы чектің түпнұсқасымен және ақау табылған бұйыммен бірге көрсеткенде ғана жарамды болмақ.
12. Бұл кепілдік тек қана жеке тұрмыстық қажеттілік үшін пайдаланылатын бұйымдарға ғана жарамды, және коммерциялық, өнеркәсіптік немесе кәсіби мақсатта қолданылатын бұйымдарға таралмайды.

POLARIS бұйымдарына кепілдік қызмет көрсету мәселелері бойынша Өзіңіздің жергілікті POLARIS ресми сатушыңызға хабарласыңыз.

\* Авторланған қызмет көрсету орталықтарының мекен-жайлары Компания сайтында: [www.polar.ru](http://www.polar.ru)