

Panasonic®

Модель No **MC-CG677**

**Инструкция по
эксплуатации**
Пылесос

РУССКИЙ

Пайдалану нұсқаулығы
Шаңсорғыш

ҚАЗАҚ ТІЛІ

Інструкція з експлуатації
Пилосос для збирання пилу

УКРАЇНСЬКА

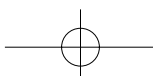
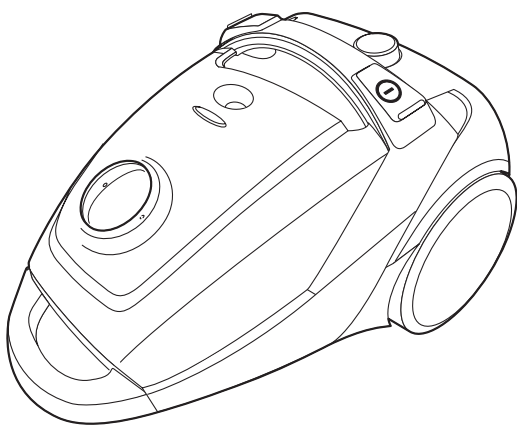

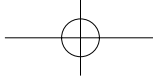

RU Прежде чем приступить к использованию пылесоса, рекомендуем внимательно изучить настоящую инструкцию по эксплуатации, и принять к сведению важные правила по технике безопасности.
Читая настоящую инструкцию, держите открытыми страницы 3 и 10, чтобы облегчить идентификацию различных элементов пылесоса.

СТР. 4

KK Шаңсорғышты пайдалану алдында, осы пайдалану нұсқаулығын мұқият үйренуіңізді және техника қауіпсіздігінің негізгі ережелерін назарға алуларыңызды ұсынамыз.
Шаңсорғыштың әртүрлі элементтерін ұқсастыруды жеңілдету үшін, осы нұсқаулықты оқи отырып 3 және 10 беттерді ашық ұстаңыз.

БЕТІ. 6

UA Уважно прочитайте цю Інструкцію з експлуатації перш, ніж починати роботу з пристроєм, звертаючи особливу увагу на Важливі заходи безпеки.
Тримайте сторінки 3 та 10 перед очима під час прочитання інструкції, щоб вам було легше ідентифікувати компоненти пристрою.

Сторінка 8

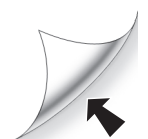

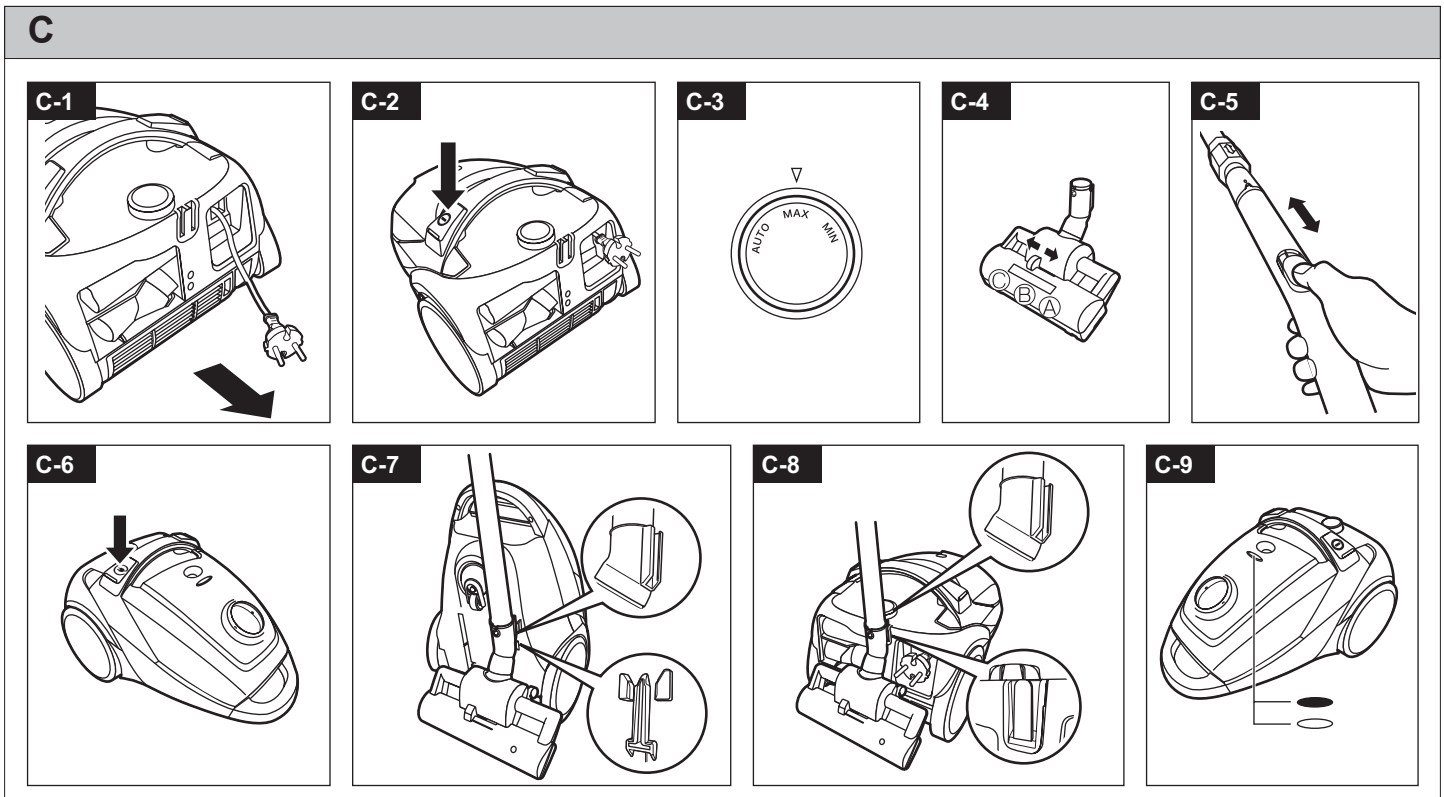
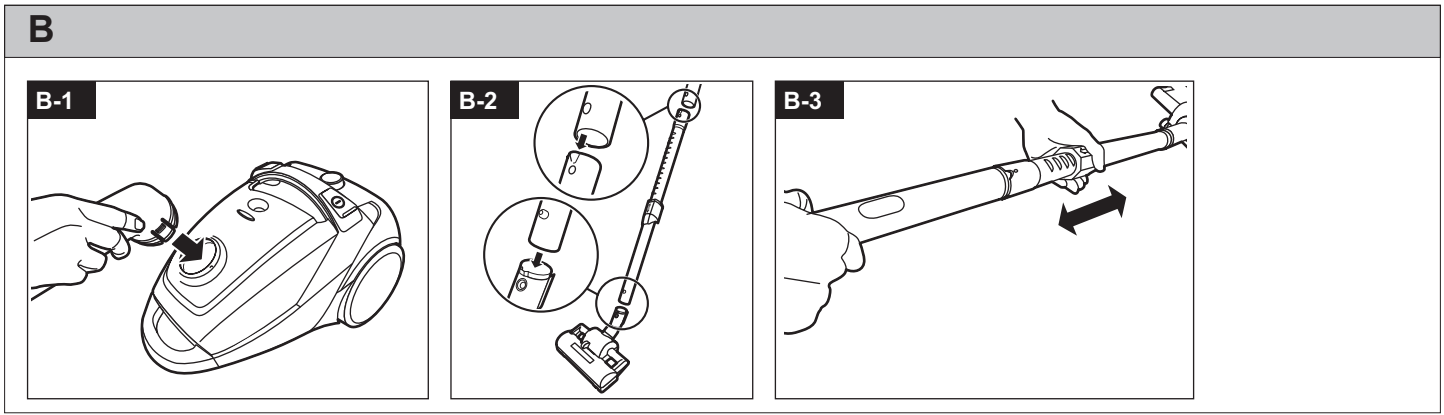
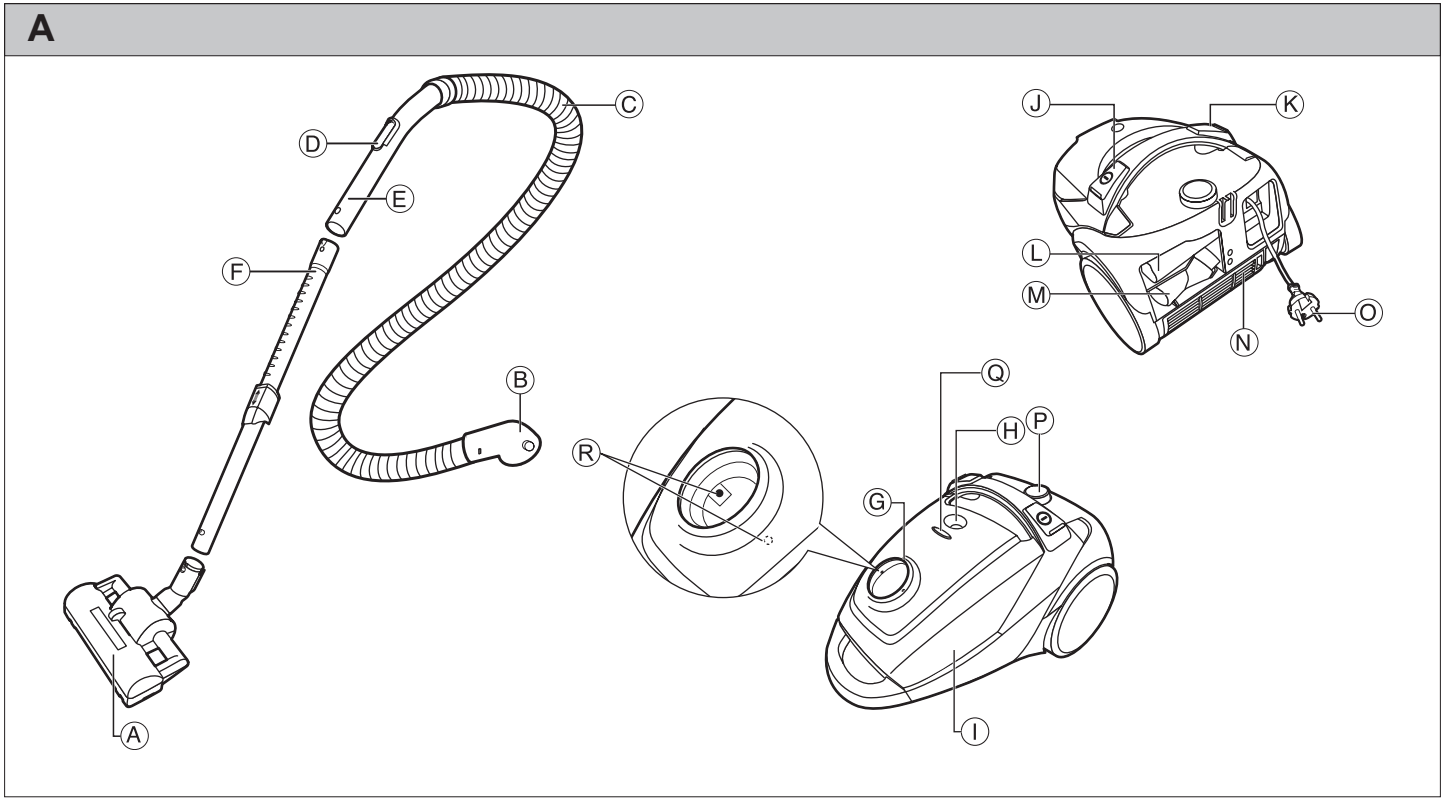
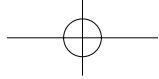

ВАЖНЫЕ ПРАВИЛА ТЕХНИКИ БЕЗОПАСНОСТИ

⚠ Перед началом эксплуатации пылесоса внимательно прочитайте правила безопасности, чтобы снизить риск возникновения пожара, поражения электрическим током или получения травм.

- Не позволяйте детям и людям с ограниченной дееспособностью самостоятельно пользоваться пылесосом.
- Не пользуйтесь пылесосом, если повреждены шнур или вилка.
- Этот пылесос снабжен сетевым шнуром, который в случае повреждения должен быть заменен авторизованной технической службой или квалифицированным специалистом во избежание возможных травм.
- Выключайте из розетки пылесос, когда не пользуетесь им или ремонтируете его.
- Не выключайте пылесос из розетки, пока не выключите двигатель. Вынимая вилку из розетки, не тяните за шнур.
- Не трогайте пылесос или сетевую вилку мокрыми руками.
- Высыпая пыль из контейнера, чтобы не рассыпать мусор, убедитесь, что нижняя крышка контейнера хорошо закрыта.
- Не пользуйтесь непросохшими фильтрами после их мытья.
- Избегайте всасывания топливных и возгорающихся веществ.
- Избегайте всасывания раскаленного пепла и режущих предметов.
- Избегайте всасывания воды и других жидкостей.
- Держите пылесос подальше от источников тепла, таких как радиаторы, печи, и т.д.
- Для защиты двигателя от перегрева пылесос оснащен термозащитой, который автоматически выключает пылесос в опасной ситуации. Если это произошло, обесточьте пылесос и устраните причину возможного перегрева. Проверьте, не переполнен ли пылесборник, не забыты ли пылевые фильтры, не перекрыл ли какой-либо предмет возможность движения воздуха. Проверьте трубку, шланг и входные отверстия. Устраните засор. Требуется приблизительно 1 час, чтобы пылесос остыл, и термозащита вернулась в исходное состояние. После этого можно возобновить работу.

A - ОСНОВНЫЕ СОСТАВНЫЕ ЧАСТИ

- A) Турбо-щетка
- B) Соединительный переходник
- C) Шланг
- D) Регулятор всасывания
- E) Изогнутый переходник
- F) Телескопическая труба
- G) Впускное отверстие для шланга
- H) Индикатор пыли
- I) Крышка пылесборника
- J) Ножной выключатель
- K) Ножная кнопка смотки шнура
- L) Узкая насадка
- M) Щётка для мебели
- N) Крышка выпуска
- O) Вилка
- P) Регулятор мощности
- Q) Индикатор датчиков пыли
- R) Датчики пыли

B - КАК СОБРАТЬ ПЫЛЕСОС

- B-1** Вставьте соединительный переходник шланга во входное отверстие до фиксации. Для извлечения шланга потяните за соединительный переходник, нажимая на две кнопки защелок.
ПРИМЕЧАНИЕ: Не сгибайте, не тяните шланг, не становитесь на шланг и не ставьте на него тяжелые предметы.
- B-2** Вставьте шланг в верхний конец телескопической трубки. Поверните телескопическую трубку так, чтобы круглое отверстие совместилось с фиксатором на шланге. (Снимая шланг, тяните за телескопическую трубку, отжав фиксатор.) Наденьте на другой конец турбо-щетку (B зависимости от модели). (Снятие выполняется в обратном порядке)
- B-3** Держась за захват и устройство регулировки длины, выдвиньте телескопическую трубу на необходимую длину.

C - КАК ПОЛЬЗОВАТЬСЯ ПЫЛЕСОСОМ

- C-1** Извлеките силовой провод и вставьте вилку в розетку.
- C-2** Для включения пылесоса несильно надавите посередине ножного выключателя.
Для выключения надавите ножной выключатель еще раз.
- C-3** **Регулятор мощности**
Существует 3 позиции (MIN-MAX-AUTO).
MIN: Слабая сила всасывания, приблизительно 400 Вт входной мощности.
MAX: Высокая сила всасывания, приблизительно 1400 Вт входной мощности.
AUTO: Сила всасывания автоматически изменяется, как только датчик пыли обнаруживает пыль.
- C-4** **3-позиционное переключение для Турбо-щётки.**
Пол (паркет): установите в положение A
Ковер (с коротким ворсом) - положение B
Ковер (с длинным ворсом) - положение C
- C-5** Изогнутый переходник снабжен ручным регулятором всасывания, который позволяет кратковременно уменьшать силу всасывания.
- C-6** **После завершения чистки извлеките вилку пылесоса из розетки и нажмите на ножную кнопку смотки шнура.**
При смотке сетевого шнура давите посередине ножной кнопки смотки, придерживая сетевую вилку во избежание ее повреждения.
- C-7** **Положение хранения**
Передвиньте держатель трубки, подсоединенный к трубе турбо-щеткой, непосредственно к держателю трубки на нижней части основного корпуса.
- C-8** **Положение парковки**
При кратковременных перерывах во время чистки передвигайте держатель трубки, подсоединенный к трубе турбо-щеткой, к держателю трубки на задней части основного корпуса.
ПРИМЕЧАНИЕ: При переводе пылесоса в исходное положение рекомендуем выключать его.
- C-9** **Датчик пыли**
Индикатор датчика пыли автоматически оповещает о состоянии чистки. Если в воздухе, всасываемом пылесосом, присутствует пыль, загорается красный индикатор и продолжает гореть до тех пор, пока всасываемый воздух не будет содержать пыли.
После этого индикатор начинает гореть зеленым светом, указывая на то, что воздух чист.

При ограничении потока воздуха, вызванном закупоркой или скоплением пыли на датчиках, датчик пыли может работать со сбоями.

- Индикатор горит красным светом : в воздухе есть пыль.
- Индикатор горит зеленым светом: в воздухе пыли нет.

- Проверьте впускное отверстие для шланга и шланг на закупорку и устраните ее.
- При большом скоплении пыли на датчиках очистите их с помощью мягкой сухой щетки.

ПРИМЕЧАНИЕ: индикатор датчика пыли может загореться и при отсутствии пыли.

- ① Такое может произойти при использовании пылесоса в помещениях с сильным электромагнитным полем, например, в том случае, если ваш дом расположен вблизи телевизионного или радиопередатчика.
- ② Такое может произойти в том случае, если на датчики пыли попадает солнечный свет либо они подвергаются воздействию мощных источников света без присоединенного соединительного переходника. Такое состояние неисправность пылесоса не означает.

D - УХОД И ОБСЛУЖИВАНИЕ

УХОД И ОБСЛУЖИВАНИЕ

- Перед очисткой или обслуживанием пылесоса необходимо вынуть его вилку из сетевой розетки.
- Во избежание травм, держите руки подальше от валика щетки.
- Для сушки фильтров не используйте ни фены, ни радиаторы. Сушите их при температуре окружающей среды в течение 24 часов приблизительно.
- **ВАЖНО:** До того, как вставить на место вымытые фильтры, убедитесь, что они полностью высохли.

Индикатор замены пылевого мешка

Установите регулятор мощности в положение MAX и приподнимите насадку над полом. Если индикатор датчиков пыли горит красным светом, это означает, что мешок для пыли полный и его необходимо сменить.

ПРИМЕЧАНИЕ: если пылевой мешок установлен неправильно, крышка не закроется. Перед эксплуатацией обязательно убедитесь в правильности установки пылевого мешка. В противном случае пыль будет просачиваться из пылесоса. Пылевой мешок может легко лечь на уплотнение крышки пылесборника или хомут между манжетой мешка и корпусом, поэтому обязательно протяните его в корпус пылесоса.

Замена пылевого мешка

- D-1** Поднимите захват крышки пылесборника и поднимайте ее до тех пор, пока она не установится со щелчком в необходимое положение.
- D-2** Снимите манжету пылевого мешка с держателя и извлеките пылевой мешок.
- D-3** Установите новый пылевой мешок.
- D-4** Хорошо закройте крышку пылесборника так, чтобы послышался щелчок.

Турбо-щетка

- D-5** Используя монету, снимите крышку щетки и снимите с ремня валик щетки. Затем состригите с валика щетки нитки, волокна, волосы и т.п. при помощи ножниц. (Установка выполняется в обратном порядке)
ПРИМЕЧАНИЕ: будьте аккуратны, чтобы не состричь щетину щетки. Нельзя промывать водой.

Корпус пылесоса

- D-6** Протирайте мягкой тканью, смоченной в воде.

Обслуживание фильтра на входе электродвигателя

Если сила всасывания не восстанавливается после замены пылесборного мешка, выполните операции, описанные ниже.

- D-7** Откройте крышку пылесборника.
- D-8** Снимите защитный фильтр двигателя.
- D-9** Аккуратно промойте его водой и дайте высохнуть в тени.
- D-10** Поставьте на свое место.

ПРИМЕЧАНИЕ: Не забудьте поставить фильтр на свое место. Отсутствие фильтра может привести к выходу из строя электродвигателя.

- Не используйте для промывки фильтра стиральную машину и не сушите его с помощью фена или других источников горячего воздуха.

Обслуживание фильтра

D-11 Вытяжной фильтр

Вытяжной фильтр установлен в задней части пылесоса. Этот фильтр предназначен для захвата мельчайших частиц пыли, которые могут присутствовать в выбрасываемом воздухе. В зависимости от условий эксплуатации рекомендуем заменять данный фильтр раз или два раза в год. Для того чтобы заменить фильтр, удерживайте крышку выпуска (как показано на рисунке) и извлеките фильтр. После замены фильтра установите крышку выпуска на место (как показано на рисунке).

ПРИМЕЧАНИЕ:

ВАЖНО: Нельзя использовать пылесос без соответствующих фильтров, установленных надлежащим образом. В противном случае возможно повреждение электродвигателя.

Что делать, если пылесос не работает

Проверьте, правильно ли подсоединен пылесос к розетке, и что розетка находится под напряжением. Если сработал терморезистор, подождите, пока он не вернется в исходное состояние, приблизительно 60 минут. Если после проверки перечисленного, пылесос не заработал, отнесите его в Техническую авторизованную службу.

Что делать, если мощность всасывания снизилась

- Остановите пылесос, выключите из розетки.
- Проверьте, не забиты ли трубки, шланг или насадки. Если они забиты, удалите засор.
- Проверьте, не полон ли пылесборник. Опорожните пылесборник, если он полон.
- Проверьте, не забит ли пылью защитный фильтр двигателя или фильтр тонкой очистки. Прочистите или замените фильтры, если они забиты.

СПЕЦИФИКАЦИИ	MC-CG677
Питание	230 V~50 Гц
Макс. потребляемая мощность	1400 Вт
Номинальная потребляемая мощность	1200 Вт
Размеры (Ш x Д x В)	280 мм x 430 мм x 260 мм
Вес нетто	5.1 кг
Трубки	ТЕЛЕСКОПИЧЕСКИЕ
Щелевая насадка	√
Щётка для мебели	√

ПАМЯТКА ДЛЯ ПОКУПАТЕЛЯ

Номер модели и заводской номер пылесоса указаны на паспортной табличке, размещенной на задней панели корпуса. Для удобства пользования и обращения за консультациями и технической помощью впишите номер модели и заводской номер Вашего пылесоса в приведенный в данной инструкции бланк.

Номер модели.
 Заводской номер.
 Дата продажи.
 Место продажи.

ТЕХНИКА ҚАУІПСІЗДІГІНІҢ НЕГІЗГІ ЕРЕЖЕЛЕРІ

⚠ Өртену, электр тоғымен зақымдану немесе жарақат алу қаупін төмендету үшін, шаңсорғышты пайдалану алдында қауіпсіздік ережелерін мұқият оқып шығыңыз.

- Балаларға және қабілеттілігі шектеулі адамдарға шаңсорғышты өздігінше пайдалануға рұқсат етпеңіз.
- Электрлік бауы немесе ашасы зақымданған болса, шаңсорғышты пайдаланбаңыз.
- Бұл шаңсорғыш желілік баумен жабдықталған, сол себепті, ол зақымданған жағдайда, жарақат алу мүмкіндігін болдырмау үшін оны авторланған техникалық қызмет немесе білікті маман ауыстыруы тиіс.
- Пайдаланбайтын немесе жөндейтін кезде шаңсорғышты розеткадан ажыратып тастаңыз.
- Қозғалтқышты өшірмейінше, шаңсорғышты розеткадан ажыратпаңыз. Ашаны розеткадан суырғанда бауынан тартпаңыз.
- Шаңсорғышты немесе желілік ашаны ылғал қолыңызбен ұстамаңыз.
- Контейнерден шаңды төгерде қоқысты шашып алмас үшін, контейнердің астыңғы қақпағының жабық тұрғанына көз жеткізіңіз.
- Жуылған сүзгіні кепкенге дейін пайдаланбаңыз.
- Тұтанғыш және отындық заттарды сорғызбаңыз.
- Ыстық күлді және кескіш заттарды сорғызбаңыз.
- Су және басқа сұйықтарды сорғызбаңыз.
- Шаңсорғышты радиатор, пеш т.б. жылу көздерінен қашық ұстаңыз.
- Шаңсорғыш, қозғалтқышты қызып кетуден сақтау үшін, қауіпті жағдайда автоматты түрде ажырататын термотежегішпен жабдықталған. Мұндай жағдайда шаңсорғышты желіден ажыратып, қызып кету себебін жойыңыз. Шаңсорғыштың толып кетпегендігін, сүзгінің шаңмен бітеліп қалмағандығын немесе ауа жолына әлдебір зат тұрып қалмағандығын тексеріңіз. Құбырды, түтікті және кіру тесігін тексеріңіз. Бітелген жерін тазартыңыз. Шаңсорғыштың салқындап, термотежегіштің бастапқы қалпына келуіне жобамен 1 сағ. уақыт керек. Сонан кейін жұмысты қайта бастауға болады.

А - НЕГІЗГІ ҚҰРАМА БӨЛШЕКТЕРІ

- A) Турбо-щетка
- B) Жалғаулық ауыстырғыш
- C) Түтік
- D) Сору реттеуіші
- E) Имек ауыстырғыш
- F) Телескоптық құбыр
- G) Түтіктің кіру тесігі
- H) Шаң индикаторы
- I) Шаңжиғыштың қақпағы
- J) Аяқ ажыратқышы
- K) Бау орағышының аяқ батырмасы
- L) Тар саптама
- M) Жиһаз щеткасы
- N) Шығарым қақпағы
- O) Аша
- P) Қуат реттеуіші
- Q) Шаң датчиктерінің индикаторы
- R) Шаң датчиктері

В - ШАҢСОРҒЫШТЫ ҚАЛАЙ ЖИНАУ КЕРЕК

- B-1** Түтіктің жалғаулық ауыстырғышын кіру тесігіне бекігенінше енгізіңіз. Түтікті шығару үшін, жалғаулық ауыстырғышты ілгіштің екі батырмасын басып тұрып тартыңыз.
ЕСКЕРТПЕ: Түтікті бүкпеңіз, созып тартпаңыз, түтікті баспаңыз және оның үстіне ауыр заттарды қоймаңыз.
- B-2** Телескоптық құбырдың жоғарғы ұшына түтікті енгізіңіз. Телескоптық құбырды, оның дөңгелек тесігі түтіктің ілгішіне тура келгенінше бұрыңыз. (Түтікті аларда, ілгішті басып тұрып телескоптық құбырдан тартыңыз.)
Екінші ұшына турбо-щетка кигізіңіз (үлгісіне байланысты). (Қайта алу кері тәртіппен орындалады.)
- B-3** Тұтқадан және ұзындық реттеуішінен ұстап, телескоптық құбырды қажетті ұзындыққа дейін жылжытыңыз.

С - ШАҢСОРҒЫШТЫ ҚАЛАЙ ПАЙДАЛАНУ КЕРЕК

- C-1** Күштік сымды шығарып алып, ашаны розеткаға қосыңыз.
- C-2** Шаңсорғышты қосу үшін, аяқ ажыратқышының ортасынан жайлап басыңыз.
Ажырату үшін, аяқ ажыратқышын тағы бір рет басыңыз.
- C-3** Қуат реттеуіші
3 позициясы бар (MIN·MAX·AUTO).
MIN: Сору күші әлсіз, кіріс қуаты шамамен 400 Вт.
MAX: Сору күші жоғары, кіріс қуаты шамамен 1400 Вт.
AUTO: Сору күші шаң датчигінің шаңды айқындауына байланысты автоматты түрде өзгеріп тұрады.
- C-4** Турбо-щетканың 3-позициялық ауыстырылуы.
Еден(паркет) - А белгісіне қойыңыз.
Кілем (қысқа түкті) – В белгісінде.
Кілем (ұзын түкті) – С белгісінде.
- C-5** Имек ауыстырғыш, сору күшін уақытша азайтуға мүмкіндік беретін қол реттеуішімен жабдықталған.
- C-6** Тазалауды аяқтағаннан кейін шаңсорғыштың ашасын розеткадан алыңыз да, бау орағышының аяқ батырмасын басыңыз.
Желілік бауды орағанда, желілік ашаны зақымдап алмау үшін оны ұстап тұрып, орағыштың аяқ батырмасын ортасынан басыңыз.
- C-7** Сақтау қалпы
Турбо-щеткаға жалғанған құбырдың тұтқасын негізгі корпусстың төменгі бөлігіндегі құбыр ұстағышқа тақап түйістіріңіз.
- C-8** Тұрақтату қалпы
Тазалау кезіндегі қысқа үзілістерде турбо-щеткаға жалғанған құбырдың тұтқасын негізгі корпусстың артқы бөлігіндегі құбыр ұстағышқа түйістіріңіз.
ЕСКЕРТПЕ: Шаңсорғышты бастапқы қалпына аударғанда, оны токтан ажыратуды ұсынамыз.
- C-9** Шаң датчигі
Шаң датчигінің индикаторы тазалау барысын автоматты түрде хабарлайды. Егер сорылған ауада шаң болса, индикатор қызыл түспен жанады және ол сорылған ауа шаңнан тазарғанынша жанып тұрады. Сонан кейін индикатор ауаның тазалығына мезгел, жасыл түспен жана бастайды.

Ауа жолының бітелуінен ауа ағымы шектелген жағдайда, немесе, датчикті шаң басуы салдарынан, шаң датчигінің жұмысы тиянақсыз болуы мүмкін.

● **Индикатор қызыл түспен жанып тұр** : ауада шаң бар.

○ **Индикатор жасыл түспен жанып тұр**: Ауада шаң жоқ.

- Түтікті және түтіктің кірер тесігін тексеріңіз, тығындалып қалған жағдайда оны тазартыңыз.
- Датчиктің үстіне шаң көп тұрып қалған жағдайда оны жұмсақ, құрғақ щетканың көмегімен тазартыңыз.

ЕСКЕРТПЕ: Шаң датчигінің индикаторы шаң болмаған жағдайда да жаныуы мүмкін.

① Мұндай жағдай шаңсорғышты күшті электромагниттік өрісі бар бөлмелерде, мысалы, сіздің үйіңіз теле-радио хабарлағыштарына жақын жерде орналасқан жағдайда болуы мүмкін.

② Мұндай жағдай шаң датчигіне күн сәулесі түскенде немесе ол жалғаулық ауыстырғыш қосылмастан қуатты жарық көздерінің әсеріне душар болғанда болуы мүмкін.

Мұндай жағдайлар шаңсорғыштың ақауы бар дегенді білдірмейді.

D - КҮТУ ЖӘНЕ ҚЫЗМЕТ ЕТУ

⚠ КҮТУ ЖӘНЕ ҚЫЗМЕТ ЕТУ

- Шаңсорғышты күту немесе қызмет көрсету алдында оның ашасын желілік розеткадан ажырату қажет.
- Жарақаттанбас үшін, қолдарыңызды щетка білікшесінен қашық ұстаңыз.
- Сүзгіні кептіруге радиаторды да, фенді де пайдаланбаңыз. Оны қоршаған ортаның температурасында 24 сағат шамасында кептіріңіз.
- **МАҢЫЗДЫ:** Жуылған сүзгіні орнына қоймас бұрын оның толық кепкеніне көз жеткізіңіз.

Шаң қапшығын ауыстыру индикаторы

Қуат реттеуішін MAX позициясына қойып, саптаманы еденнен көтеріңіз. Егер шаң датчиктерінің индикаторы қызыл түспен жанса, онда шаң қапшығының толғаны, демек оны ауыстыру қажет.

ЕСКЕРТПЕ: Егер шаң қапшығы дұрыс орнатылмаса қақпақ жабылмайды. Пайдалану алдында шаң қапшығының дұрыс орнатылғанына көз жеткізіңіз. Болмаса шаңсорғыштан сыртқа шаң шығады. Шаң қалтасы шаңжиғыш қақпасының тығындағышына немесе қапшық манжеті мен корпус арасындағы қамытқа оңай жайғаса алады, сондықтан оны міндетті түрде шаңсорғыш корпусының ішіне қарай тартыңыз.

Шаң қапшығын ауыстыру

- D-1** Шаңжиғыштың қақпағын ілгіштің «сырт» еткен дыбысы шығып, қажетті деңгейде бекітілгенінше көтеріңіз.
- D-2** Шаң қапшығының манжетін ұстағыштан босатып, шаң қапшығын шығарып алыңыз.
- D-3** Шаң қапшығының жаңасын орнатыңыз.
- D-4** Шаңжиғыштың қақпағын дұрыстап жабыңыз, «сырт» еткен дыбыс естіледі.

Турбо-щетка

- D-5** Темір теңгені пайдаланып щетканың қақпағын алыңыз. Сонан кейін қайшымен щетканың білікшесінен жіп, шаш т.б. талшықтарды қырқып тастаңыз. (Қайта орнату кері тәртіппен жүргізіледі)
ЕСКЕРТПЕ: Щетканың қылшықтарын қырқып алмас үшін абай болыңыз. Сумен жууға болмайды.

Шаңсорғыштың корпусы

- D-6** Сумен ылғалданған жұмсақ матамен сүртіңіз.

Электрқозғалтқыштың кірісіндегі сүзгінің күтімі

Егер шаң қапшығын ауыстырғаннан кейін сору күші қалпына келмесе, төменде сипатталған операцияларды орындаңыз.

D-7 Шаңжиғыштың қақпағын ашыңыз.

D-8 Қозғалтқыштың қорғаныш сүзгісін алыңыз.

D-9 Оны сумен аса ұқыптылықпен жуып, көлеңке жерде кептіріңіз.

D-10 Өз орнына орнатыңыз.

ЕСКЕРТПЕ: Сүзгіні өз орнына қоюды ұмытып кетпеңіз.

Сүзгінің болмауы электрқозғалтқыштың істен шығуына әкеліп соқтыруы мүмкін.

- Сүзгіні жууға кіржуғыш машинасын пайдаланбаңыз және оны фен немесе басқа ыстық ауа көздерімен кептірмеңіз.

Сүзгінің күтімі

D-11 Сору сүзгісі

Сору сүзгісі шаңсорғыштың артқы бөлігіне орнатылған. Бұл сүзгі шаңсорғыштан шыққан ауада болуы мүмкін майда шаң тозаңдарын ұстап қалуға арналған. Бұл сүзгіні, пайдалану жағдайына байланысты, жылына бір немесе екі рет ауыстырып тұруды ұсынамыз. Сүзгіні ауыстыру үшін, шығу қақпағын ұстап тұрып (суретте көрсетілгеніндей), сүзгіні шығарып алыңыз. Сүзгіні ауыстырғаннан кейін шығу қақпағын орнына қойыңыз (суретте көрсетілгеніндей).

ЕСКЕРТПЕ:

МАҢЫЗДЫ: Шаңсорғышты дұрыс орнатылған тиісті сүзгілеріңізді пайдалануға болмайды. Керісінше жағдайда электрқозғалтқыштың зақымдануы мүмкін.

Егер шаңсорғыш жұмыс істемесе не істеу керек

Шаңсорғыштың розеткаға дұрыс қосылғанын, және розеткада кернеудің бар-жоғын тексеріңіз. Егер термотежегіш қосылып кеткен болса, оның қалпына келуін шамамен 60 минуттай күтіңіз. Егер шаңсорғыш осы көрсетілген тексерістерден кейін де жұмыс істемесе, оны авторланған техникалық қызмет көрсету орнына алып барыңыз.

Егер сору қуаты төмендеп кетсе не істеу керек

- Шаңсорғышты тоқтатып, розеткадан ажыратыңыз.
- Құбыры, түтігі немесе саптамасы бітеліп қалмағанын тексеріңіз. Егер бітелген болса, тазартыңыз.
- Шаңжиғыштың толықтығын тексеріңіз. Толып қалса төгіп, босатыңыз.
- Қозғалтқыштың қорғаныш сүзгісі немесе мұқият тазарту сүзгісі шаңмен бітеліп қалмағанын тексеріңіз. Егер бітелген болса, тазартыңыз немесе ауыстырыңыз.

СПЕЦИФИКАЦИЯЛАР	MC-CG677
Қуат көзі	230 V~50 Гц
Макс. пайдаланатын қуаты	1400 Вт
Қалыпты пайдаланатын қуаты	1200 Вт
Өлшемі (Е x Ұ x Б)	280 мм x 430 мм x 260 мм
Таза салмағы	5.1 кг
Құбыры	Телескоптық
Саңылаулы саптама	√
Жиһаз щеткасы	√

САТЫП АЛУШЫҒА ЕСТЕЛІК

Шаңсорғыш моделінің нөмірі және зауыттың нөмірі корпусының артқы панелінде орналастырылған паспорт кестесінде көрсетілген. Қолдануға, кеңес және техникалық көмек алуға оңтайлы болу үшін моделдің нөмірі мен зауыттың нөмірін осы нұсқауда келтірілген бланкке жазып қойыңыз.

Моделдің нөмірі
 Зауыттың нөмірі
 Сатылған уақыты
 Сатылған жері

ВАЖЛИВІ ЗАХОДИ БЕЗПЕКИ

Перед тим, як починати експлуатацію пиłosоса, треба вжити необхідних основних заходів безпеки. ПОПЕРЕДЖЕННЯ: Аби знизити ризик виникнення пожежі, ураження електричним струмом або травми:

- Цей пристрій не призначений для використання маленькими дітьми без нагляду дорослих.
- Не використовуйте пристрій, якщо шнур живлення або штепсельна вилка пошкоджені.
- Цей пристрій оснащений шнуром живлення. У випадку його пошкодження звертайтеся до ремонтної служби або до кваліфікованого спеціаліста, аби запобігти будь-яких небезпечних ситуацій.
- Вимкніть пристрій із розетки, коли він не знаходиться у використанні, а також під час його чищення або ремонту.
- Вимкніть пристрій перед тим, як виймати штепсельну вилку із розетки. Не смикайте шнур живлення, витягуйте, тримаючись лише за корпус штепсельну вилку.
- Не беріться за штепсельну вилку або за корпус пристрою вологими руками.
- Не використовуйте вологі фільтри після миття – переконайтеся, що вони повністю висохли аби запобігти пошкодженню пристрою.
- Не використовуйте пристрій для прибирання пожежо- та вибуховонебезпечних речовин та предметів, а також поблизу тих місць, де можуть знаходитися такі речовини.
- Не використовуйте пристрій для прибирання гарячого попелу, вугілля або завеликих та гострих предметів.
- Не використовуйте пристрій для прибирання води та інших рідин.
- Тримайте пиłosос подалі від джерел тепла, таких як батареї, каміни, прямого сонячного проміння, тощо.
- Цей пристрій оснащено тепловим вимикачем, який автоматично вимикає пиłosос аби запобігти перегріванню двигуна. Коли він спрацьовує, відключіть пристрій від розетки та перевірте сумку для збирання пилу та фільтр, які можуть бути переповнені або забиті дрібним пилом. Перевірте, щоб в шлангу та трубці не було ніяких засмічень. Після того, як було усунуто перешкоду, дайте пристрою охолонути протягом приблизно 60 хвилин, доки тепловий вимикач не повернеться у початковий стан.

A- ІДЕНТИФІКУВАННЯ КОМПОНЕНТІВ

- A) Турбінна насадка
- B) Трубка під'єднання шнура
- C) Шланг
- D) Регулятор всмоктування
- E) Зігнена трубка
- F) Висувна трубка
- G) Отвір для кріплення шланга
- H) Індикатор рівня пилу
- I) Кришка відсіку для збору пилу
- J) Педаль увімкнення/вимкнення живлення
- K) Педаль змотування шнура
- L) Щілинний насадок
- M) Щітка для видалення пилу
- N) Решітка з випускними отворами
- O) Штепсельна вилка
- P) Колесо керування потужністю
- Q) Сенсорний індикатор рівня пилу
- R) Сенсор пилу

B - ПОРЯДОК ЗБИРАННЯ ПИЛОСОСУ

- B-1** Вставте трубку під'єднання шланга у отвір для кріплення шланга доки вона не заблокується. Для видалення шланга потягніть за трубку під'єднання шланга, одночасно натискаючи 2 кнопки під'єднання.
ПРИМІТКА: Не згинайте, не тягніть, не наступайте на шланг та не ставте на нього нічого важкого.
- B-2** Під'єднайте шланг до верхнього кінця висувної трубки. Поверніть висувну трубку так, щоб її круглий отвір співпав із виступом у шланга. (Щоб вийняти шланг, натисніть на кнопку, а тоді вийміть висувну трубку)
Під'єднайте турбінну насадку до другого кінця (Процедура виймання описана вище)
- B-3** Візьміться за ручку та регулювальник подовження та висуňte висувну трубку на потрібну вам довжину.

C - ЕКСПЛУАТАЦІЯ ПИЛОСОСУ

- C-1** Витягніть шнур живлення та підключіть штепсельну вилку до електричної розетки.
- C-2** Спокійно натисніть в центр педалі увімкнення/вимкнення живлення, щоб увімкнути пиłosос. Натисніть педаль ще раз, щоб вимкнути.
- C-3** **Керування потужністю**
Існує 3 положення (MIN·MAX·AUTO).
MIN: Слабка сила всмоктування, приблизно 400 Вт вхідної потужності.
MAX: Висока сила всмоктування, приблизно 1400 Вт вхідної потужності.
AUTO: Сила всмоктування автоматично змінюється, як тільки датчик пилу виявляє пил.
- C-4** **Переключення 3 позицій.**
Підлога (PARQUET): позиція A
Килим (короткий): позиція B
Килим (довгий або важкий для просування): позиція C
- C-5** На зігненій трубці шланга знаходиться регулятор всмоктування, за допомогою якого можна швидко зменшити силу всмоктування.
- C-6** **Після закінчення прибирання витягніть штепсельну вилку із електричної розетки та натисніть педаль змотування шнура.**
Під час змотування шнура притримуйте штепсельну вилку, щоб вона не пошкодилася.
- C-7** **Розміщення під час зберігання**
Вставте трубку турбінної насадки у тримач трубки, що знаходиться на нижній панелі пиłosоса.
- C-8** **Тимчасове розміщення**
Під час коротких перерв у прибиранні вставте тримач трубки, прикріплений до турбінної насадки, у затискач трубки, що знаходиться на тильній стороні пиłosоса.
ПРИМІТКА: При тимчасовому розміщенні рекомендується вимкати пиłosос.
- C-9** **Сенсор пилу**
Сенсорний індикатор рівня пилу автоматично повідомляє вас про стан чищення. Якщо у повітрі, що всмоктується у пиłosос, присутній пил, тоді спалахує червоний індикатор, який горить доти, доки повітря стане вільним від пилу, після цього він починає світитись зеленим світлом, вказуючи на те, що повітря чисте.

Сенсор пилу може працювати неправильно, якщо всмоктувальна трубка заблокована або на сенсорах назбирався пил.

- **Червоне** світло: присутній пил
- **Зелене**: чисте повітря

- Перевірте чи не заблокований отвір для кріплення шланга і шланг, та усуньте затор.
- Якщо сенсори запопилились, тоді почистіть їх м'якою ганчіркою.

Примітка: сенсорний індикатор рівня пилу може спрахувати навіть при відсутності пилу.

- ① Це може статись при використанні пилососа у місцях із сильним електромагнітним полем, наприклад, якщо ваш будинок розташований поблизу теле- або радіопередавача.
- ② Це може статись, якщо трубка під'єднання шнура знята і на сенсор пилу потрапляє сонячне проміння або сильне світло.

Це не є несправністю пилососа.

D - ДОГЛЯД ТА ОБСЛУГОВУВАННЯ

ЗАСТЕРЕЖЕННЯ

- Перед обслуговуванням пилососа вимкніть його та відключіть від мережі живлення.
- Щоб уникнути травмування, тримайте руки подалі від планки тріпачки.
- НЕ використовуйте гаряче повітря повітря або гарячу поверхню для сушіння фільтрів. Сушити фільтри треба при кімнатній температурі протягом 24 годин.
- **ВАЖЛИВЕ ЗАУВАЖЕННЯ:** Перед тим, як встановлювати на місце вимиті фільтри, переконайтеся, що вони повністю висохли, аби не пошкодити пристрій.

Необхідність очищення мішка для пилу

Встановіть регулятор потужності в положення MAX та підніміть насадку над підлогою. Якщо індикатор рівня пилу горить червоним світлом, це означає, що мішок для пилу повний та потребує заміни.

ПРИМІТКА: Якщо мішок для пилу встановлено невірно, кришка не закриватиметься. Перед використанням, перевірте чи мішок для пилу встановлено належним чином, інакше пил вилітатиме назовні. Переконайтеся, що правильно розмістили мішок для пилу під кришкою відсіку для збору пилу всередині пилососа.

Очищення мішка для пилу

- D-1 Підніміть кришку відсіку для збору пилу доки вона не зафіксується належним чином.
- D-2 Видаліть фіксуюче кільце мішка з утримувача та витягніть мішок для пилу.
- D-3 Встановіть новий мішок для пилу.
- D-4 Закрийте надійно кришку відсіку для збору пилу, доки вона не клацне на своє місце.

Турбінна насадка

- D-5 Після виймання кришки щітки за допомогою монети зніміть планку тріпачку з ремня. Тоді зріжте нитки, волосся, тощо з планки тріпачки за допомогою ножиць. (Процедура виймання описана вище)

ПРИМІТКА: будьте обережні, щоб не порізати щітку.
Не мийте у воді.

Корпус пилососа

- D-6 Протирайте м'якою вологою тканиною.

Догляд за вхідним фільтром двигуна

Виконайте наступну процедуру, якщо після заміни мішка для пилу сила всмоктування не відновлюється.

- D-7 Відкрийте кришку відсіку для збору пилу.
- D-8 Вийміть фільтр, що міститься перед двигуном.
- D-9 Обережно промийте водою та дозвольте висохнути в тіні.

D-10 Встановіть фільтр на місце.

ПРИМІТКА: Не забудьте поставити фільтр на місце.

Якщо не встановити фільтр, це призведе до пошкодження двигуна.

- Не намагайтеся очистити фільтр у машині для миття посуду або висушити феном чи за допомогою інших приладів, що генерують гаряче повітря.

Догляд за фільтром

D-11 Фільтр перед вихідними отворами

Вихлопний фільтр встановлено у задній частині пилососа. Даний фільтр зупиняє будь-який дрібний пил, який може бути присутній у вихідному повітрі. У залежності від використання рекомендується замінювати фільтр один або два рази на рік. Щоб замінити фільтр, візьміть вихлопну кришку (як показано на малюнку) та зніміть її. Після заміни фільтра встановіть вихлопну кришку на її місце (як показано на малюнку).

ПРИМІТКА:

ВАЖЛИВЕ ЗАУВАЖЕННЯ: Ніколи не використовуйте пилосос без правильно встановлених фільтрів. Це може призвести до пошкодження двигуна.

Якщо пилосос не працює

Переконайтеся, що пристрій правильно підключено до розетки, та що в електричній мережі є живлення. У випадку спрацювання автоматичного термічного вимикача зачекайте приблизно 60 хвилин, поки він повернется у попередній стан.

Якщо після цього пилосос не вмикається, здайте його в ремонт у сертифіковану ремонтну службу.

Якщо знижується тяга пилососу

- Вимкніть пристрій та вийміть штепсельну вилку із розетки.
- Перевірте, чи немає сторонніх предметів в трубках, шланга та інших аксесуарах. Якщо знайшли такий предмет, видаліть його.
- Перевірте, чи не заповнений мішок для пилу. Якщо він заповнений, тоді замініть його на новий.
- Перевірте, щоб вхідний фільтр двигуна та фільтр перед вихідним отвором не були надмірно забруднені пилом. Якщо так, очистіть їх або замініть.

ТЕХНІЧНІ ДАНІ	MC-CG677
Джерело живлення	230 В-50 Гц
Макс. споживана потужність	1400 Вт
Номінальна споживана потужність	1200 Вт
Габаритні розміри мм (Ш x Д x В)	280 мм x 430 мм x 260 мм
Вага нетто	5,1 кг
Подовжувальна трубка	висувна
Щілинний насадок	✓
Щітка для очищення пилу	✓

ТАЛОН ПОКУПЦЯ

Модель та серійний номер цього пристрою вказані на паспортній табличці, розташованій на нижній частині пилососа. Впишіть модель та серійний номер у спеціально призначені пропуски та збережіть цю книжку на весь час використання пилососа.

Модель.....
Серійний №.....
Дата придбання.....
Місце придбання.....

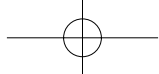

D

D-1

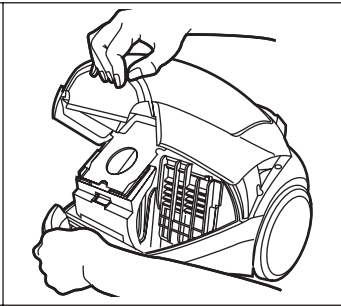
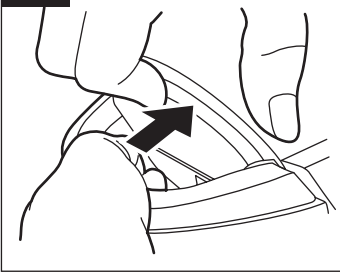

D-2

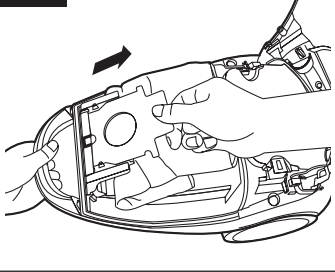

D-3

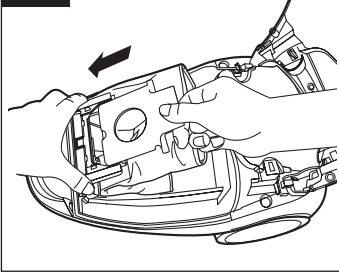

D-4

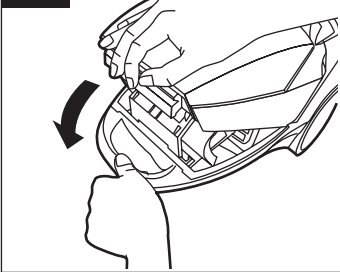

D-5

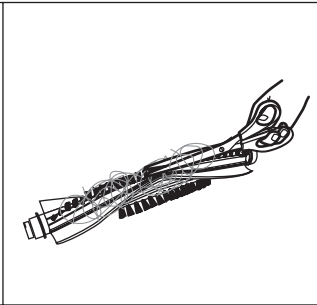
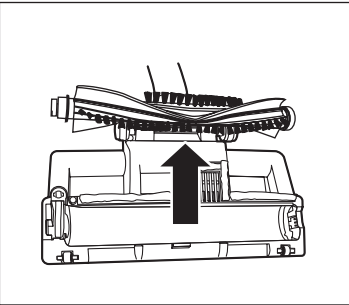
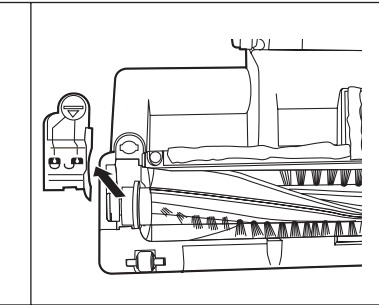
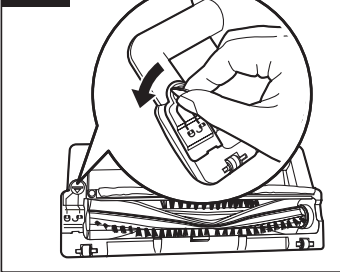

D-6

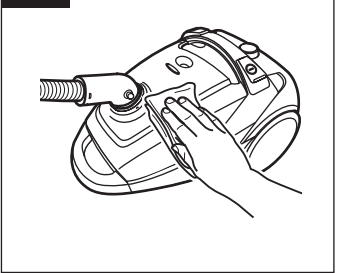

D-7

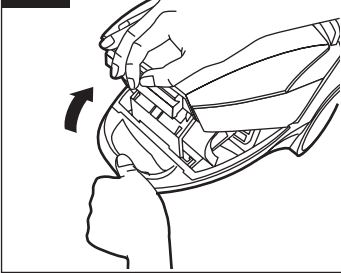

D-8

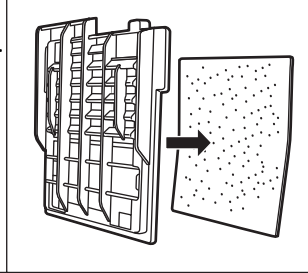
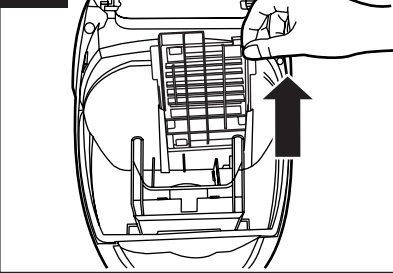

D-9

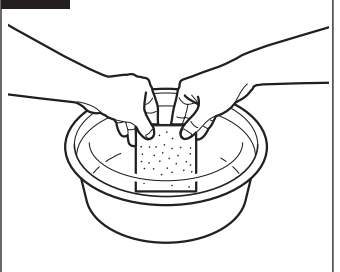

D-10

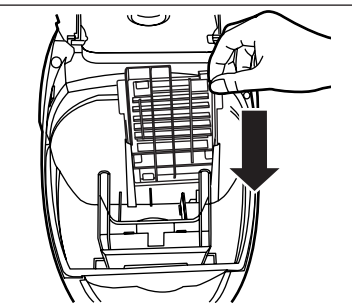
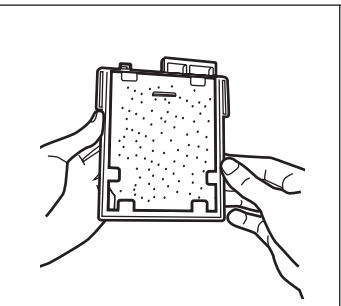
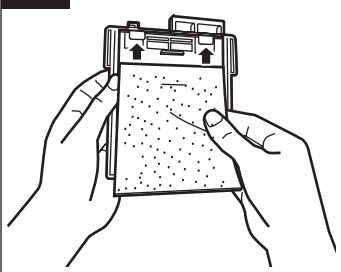

D-11

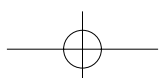
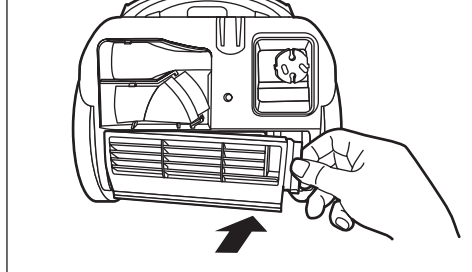
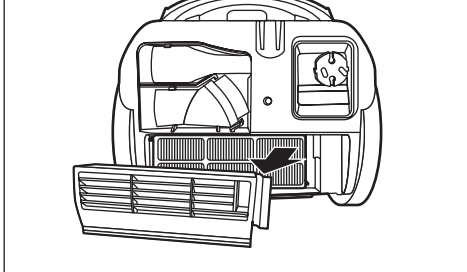
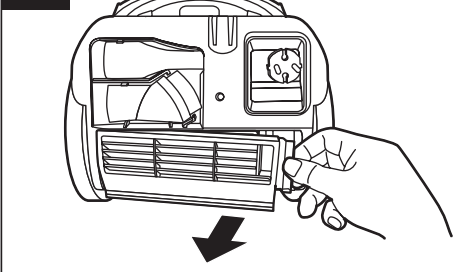

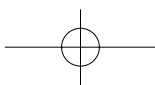
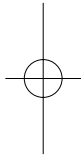
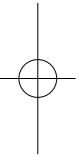
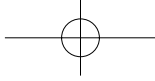

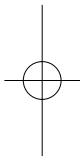
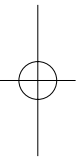
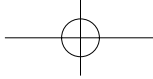

Мацшита Электрик Индастриал Ко.,Лтд.

<http://www.panasonic.co.jp/global/>

© 2007 Matsushita Electric Industrial Co., Ltd. All rights Reserved.

V01Z4K007

S0407-0

Printed in Россия

