

Register your product and get support at
www.philips.com/welcome

HP8699



Руководство пользователя

PHILIPS

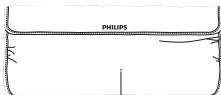
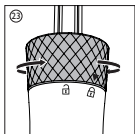
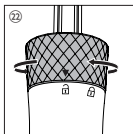
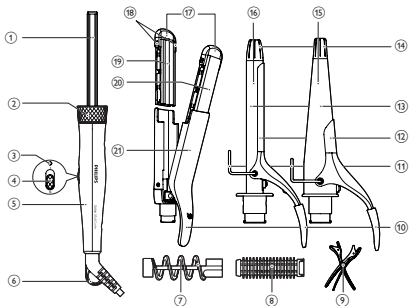

24

2

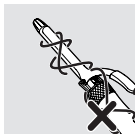

3

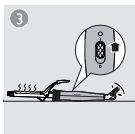
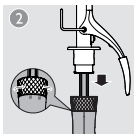

4



5



6

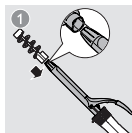

7

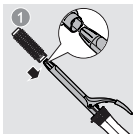

8

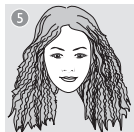
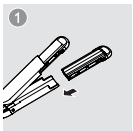



1



2



3



1



2



3



Поздравляем с покупкой и приветствуем вас в клубе Philips! Для того чтобы воспользоваться всеми преимуществами поддержки Philips, зарегистрируйте прибор на веб-сайте www.philips.com/welcome.

1 Важная информация

Перед использованием прибора внимательно ознакомьтесь с руководством пользователя и сохраните его для дальнейшего использования в качестве справочного материала.

- **ВНИМАНИЕ!** Не используйте прибор вблизи воды.
- Выньте вилку шнура питания прибора из розетки электросети после использования прибора в ванной комнате. Близость воды представляет риск, даже если прибор выключен.
- **ВНИМАНИЕ!** Не используйте прибор в ванной, душе, бассейне или других помещениях с повышенной влажностью.
- После завершения работы отключите прибор от розетки электросети.
- В случае повреждения сетевого шнура его необходимо заменить. Чтобы обеспечить безопасную эксплуатацию прибора, заменяйте шнур только в авторизованном сервисном центре Philips или в сервисном центре с персоналом высокой квалификации.
- Данным прибором могут пользоваться дети старше 8 лет и лица с ограниченными интеллектуальными или физическими возможностями, а также лица с недостаточным опытом и знаниями под присмотром других лиц или после инструктирования о безопасном использовании прибора и потенциальных опасностях. Не позволяйте детям играть с прибором. Дети могут осуществлять очистку и уход за прибором только под присмотром взрослых.
- Перед подключением прибора убедитесь, что указанное на нем напряжение соответствует напряжению местной электросети.



- Не используйте прибор для целей, отличных от описанных в данном руководстве.
- Не оставляйте включенный в сеть прибор без присмотра.
- Запрещается пользоваться какими-либо аксессуарами или деталями других производителей, не имеющих специальной рекомендации Philips. При использовании таких аксессуаров и деталей гарантийные обязательства теряют силу.
- Не обматывайте сетевой шнур вокруг прибора.
- Прежде чем убрать прибор, дайте ему остыть.
- Соблюдайте осторожность при использовании прибора, так как он может сильно нагреваться. Держите прибор только за ручку, так как остальные части очень горячие. Избегайте контакта с кожей.
- Всегда размещайте прибор с подставкой на термостойкой, устойчивой, плоской поверхности. Горячие нагревательные пластины/корпус не должны соприкасаться с поверхностью или другими воспламеняющимися материалами.
- Не допускайте контакта сетевого шнура с горячими частями прибора.
- Держите включенный прибор в стороне от легковоспламеняющихся объектов и материалов.
- Запрещается покрывать неостывший прибор (например, полотенцем или одеждой).
- Пользуйтесь прибором для укладки только сухих волос. Запрещается брать прибор мокрыми руками.
- Нагревательные пластины/корпус следует содержать в чистоте. Очищайте их от пыли и средств для укладки: муссов, спреев и гелей.
- Нагревательные пластины/корпус имеют специальное покрытие. Со временем это покрытие может стираться. Это не влияет на работу прибора.
- При использовании прибора на окрашенных волосах на нагревательных пластинах/корпусе могут появиться пятна. Прежде чем использовать прибор на искусственных волосах,

проконсультируйтесь со специалистами в месте приобретения волос.

- Для проверки или ремонта прибора следует обращаться только в авторизованный сервисный центр Philips. Ремонт, произведенный неквалифицированным лицом, может привести к особо опасным для пользователя ситуациям.
- Во избежание поражения электрическим током не вставляйте металлические предметы в отверстия.

Электромагнитные поля (ЭМП)

Данный прибор соответствует всем стандартам в области электромагнитных полей (ЭМП). При правильной эксплуатации в соответствии с инструкциями в данном руководстве прибор абсолютно безопасен в использовании, что подтверждается имеющимися на сегодня научными данными.

Защита окружающей среды

Изделие разработано и изготовлено с применением высококачественных деталей и компонентов, которые подлежат переработке и повторному использованию. Если изделие маркировано значком с изображением перечеркнутого мусорного бака, это означает, что оно соответствует директиве Европейского Парламента 2012/19/EU. Узнайте о отдельной утилизации электротехнических и электронных изделий согласно местному законодательству. Действуйте в соответствии с местными правилами и не выбрасывайте отработавшее изделие вместе с бытовыми отходами. Правильная утилизация отработавшего изделия поможет предотвратить возможные негативные последствия для окружающей среды и здоровья человека.



2 Укладка волос

Примечание. Не меняйте насадки или стайлер во время или после нагрева устройства. Для достижения идеальных результатов дайте устройству нагреться в течение 3—5 минут. Не тяните прядь волос, раскручивая ее после завивки, так как это может привести к выпрямлению локона.

Выберите наиболее подходящие для создания желаемой прически насадку и стайлер.

Прическа	Насадка
Тугие локоны	Малая насадка для завивки (16)
Свободно ниспадающие локоны	Коническая насадка для завивки (15)
Завитки	Малая насадка для завивки (16) и спиральная насадка (7)
Волнистые волосы	Малая насадка для завивки (16) и насадка-щетка (8)
Гофрированные пряди	Насадка для выпрямления/создания гофрированных прядей (21) с изогнутыми пластинами (19), направленными друг на друга
Выпрямление волос и подкручивание локонов	Насадка для выпрямления/создания гофрированных прядей (21) с ровными пластинами (20), направленными друг на друга

Перед началом укладки:

- 1 Убедитесь, что стрелка на кольце указывает на значок разблокировки на ручке (22).
- 2 Установите нужную насадку на металлический стержень (1) ручки (5) и поверните кольцо вправо/против часовой стрелки для блокировки (23).
 - Чтобы снять насадку, поверните кольцо влево/по часовой стрелке для разблокировки (22) и отсоедините насадку.
- 3 Вставьте вилку в розетку электросети.
- 4 Чтобы включить прибор, установите переключатель питания «Вкл./Выкл.» (4) в положение «I».
 - ↳ Индикатор питания (3) загорится и начнет мигать.
 - ↳ Когда прибор будет готов к использованию, индикатор перестанет мигать.
- 5 Ставьте прибор на термостойкую поверхность с помощью подставки (11).
- 6 Расчешите волосы и разделите их на небольшие пряди шириной не более 2—4 см.

Создание локонов или завитков (рис. 4)

- 1 Выберите малую насадку для завивки (16), чтобы создать тугие локоны и завитки.
- 2 Нажмите рычаг (10), чтобы открыть зажим (12), и поместите прядь волос между зажимом и корпусом (13).
 - Если для создания завитков (7) вы используете спиральную насадку, накрутите прядь волос на корпус по спирали. (рис. 6)
- 3 Отпустите рычаг и переместите корпус к концу пряди волос.
- 4 Держите прибор за термоизолированный наконечник (14) и за ручку (5). Затем накрутите прядь волос на корпус до корней.

5 Удерживайте корпус в этом положении не дольше 10 секунд. Затем полностью раскрутите прядь волос так, чтобы можно было открыть зажим с помощью рычага или извлечь спиральную насадку.

6 Чтобы уложить остальные волосы, повторите шаги 2—5.

Создание свободно ниспадающих локонов (рис. 5)

1 Выберите коническую насадку для завивки (15) для создания крупных локонов.

2 Нажмите рычаг (10), чтобы открыть зажим (12), и поместите прядь волос между зажимом и коническим корпусом (13).

3 Отпустите рычаг и переместите корпус к концу пряди волос.

4 Держите прибор за термоизолированный наконечник (14) и за ручку (5). Затем накрутите прядь волос на корпус до корней.

5 Удерживайте корпус в этом положении не дольше 10 секунд, затем полностью раскрутите прядь волос с конического корпуса.

6 Чтобы уложить остальные волосы, повторите шаги 2—5.

Создание волн (рис. 7)

1 Выберите малую насадку для завивки. Затем установите насадку-щетку (8) на корпус.

2 Накрутите прядь волос вокруг насадки-щетки.

3 Удерживайте корпус в этом положении не дольше 10 секунд. Затем полностью раскрутите прядь волос с насадки-щетки (8).

4 Чтобы уложить остальные волосы, повторите шаги 2—3.

Создание гофрированных прядей (рис. 8)

1 Выберите насадку для выпрямления/создания гофрированных прядей (21). Убедитесь, что изогнутые пластины (19) направлены друг на друга.

- Чтобы снять пластины для выпрямления/создания гофрированных прядей, возьмитесь за выступающие стороны пластины (18) и потяните ее с прибора (подождите, пока она остынет).

- 2 Нажмите рычаг (⑩), чтобы открыть насадку для выпрямления волос, и поместите прядь волос между пластинами для создания гофрированных прядей.
- 3 Отпустите рычаг и сожмите пластины на 5-10 секунд.
- 4 Нажмите на рычаг, чтобы открыть пластины, и поместите следующую прядь волос между ними. Убедитесь, что участки пряди ровно следуют одна за другой.
- 5 Повторяйте эти шаги, пока не дойдете до кончиков волос.

6 Чтобы уложить остальные волосы, повторите шаги 2—5.

Выпрямление волос и подкручивание локонов (рис. 9)

- 1 Убедитесь, что ровные пластины (⑳) направлены друг на друга. Нажмите на рычаг (⑩), чтобы открыть насадку, и поместите прядь волос между выпрямляющими пластинами.
- 2 Плавно перемещайте прибор по всей длине волос (в течение максимум 5 секунд) от корней до кончиков. Не прекращайте движение, чтобы не перегреть волосы.
 - Чтобы подкрутить локоны, поверните стайлер внутрь (или наружу) на расстоянии 3—5 см до кончиков волос. Удерживайте прибор в таком положении 2—3 секунды, затем отпустите.
- 3 Чтобы уложить оставшиеся волосы, повторите шаги 1-2.

После завершения работы

- 1 Выключите прибор и отключите его от электросети.
- 2 Положите прибор на термостойкую поверхность для остывания.
- 3 Удалите волосы и пыль с прибора и насадок.
- 4 Очищайте прибор и насадки влажной тканью.
- 5 Храните прибор в безопасном и сухом месте, защищенном от пыли. Прибор можно хранить в прилагаемом термоизолированном чехле (㉔) или подвешивать его за специальную петлю (⑥).

3 Гарантия и обслуживание

При возникновении проблемы, при необходимости получения сервисного обслуживания или информации (например, если нужно заменить насадку) зайдите на веб-сайт компании Philips www.philips.com или обратитесь в центр поддержки потребителей в вашей стране (номер телефона центра указан на гарантийном талоне). Если в вашей стране нет центра поддержки потребителей Philips, обратитесь по месту приобретения изделия.



Specifications are subject to change without notice
© 2013 Koninklijke Philips Electronics N.V.
All rights reserved.

3140 035 33131

